





“ *Tutti dicono quello che fanno. Pochi fanno quello che dicono.* ”

Sergio Cervellin
Amministratore Unico TWT srl

LA REALTÀ ITALIANA PER CHI AMA DISTINGUERSI

WHO WE ARE

TWT srl, fondata nel 2017 dall'amministratore delegato Sergio Cervellin, è un'azienda giovane che porta con sé tutta la conoscenza ed esperienza di oltre 40 anni di storia del distretto manifatturiero veneto nella produzione e progettazione di attrezzature per la pulizia professionale. Attorno a TWT è stato creato un network di collaboratori e risorse di rete con l'obiettivo di modernizzare ed innovare la gamma di strumenti a disposizione degli operatori del cleaning professionale.

La sede e lo stabilimento produttivo, di oltre 8000 mq, sono situati a Castelfranco Veneto (TV), nel cuore dei principali distretti produttivi per la produzione di attrezzature e lavorazione delle materie plastiche sulla cui tecnologia si basa lo sviluppo dei prodotti per la pulizia professionale. Con la massima serietà, rapidità, affidabilità e competenza, TWT è oggi fiera di esportare e diffondere nel mondo il "MADE IN ITALY".

MISSION

I principi che guidano la crescita di TWT sono:

- **Eco-sostenibilità:** crea soluzioni per la pulizia rispettando l'ambiente e minimizzando i consumi durante tutto il ciclo produttivo del prodotto, dalla ricerca della materia prima all'utilizzo finale, evitando qualsiasi spreco.
- **Innovazione e design in un perfetto equilibrio:** realizza tecnologie che rispettano gli attuali standard di prodotto in tema di ergonomia, efficienza, resistenza e attenzione all'ambiente, mantenendo inalterati i dettagli, lo stile e l'immagine che la qualità dei prodotti comunicano.
- **Soddisfazione del cliente:** forte esperienza e competenza tecnica sono messe a disposizione del cliente nella creazione di soluzioni personalizzate volte a rispondere alle diverse esigenze.
- **Flessibilità produttiva:** capacità di rispondere ad un mercato sempre più esigente in termini di servizio flessibile, puntuale e rapido.
- **Team coeso:** gruppo dinamico, pragmatico e competente, caratterizzato da una forte unità di intenti, perché la qualità dei rapporti interni si traduca in una propensione all'intraprendenza pro azienda.

VISION

		D	E	V	E	L	O	P		
F	L	E	X	I	B	L	E			
	V	E	R	S	A	T	I	L	E	
				I	N	H	O	U	S	E
		G	L	O	B	A	L			
G	R	E	E	N						

WHAT WE DO

Prodotti tessili

Produciamo internamente ricambi in microfibra e cotone con la possibilità di personalizzare diverse componenti quali velcro, etichette, filato e dimensioni, per soddisfare ogni necessità.



Carrelli per la Pulizia

Mettiamo a disposizione dei clienti carrelli lavaggio e multiuso moderni e funzionali: attrezzi ad elevato impatto estetico che migliorano la qualità del lavoro e l'immagine delle aziende che li utilizzano. Ogni prodotto viene realizzato grazie alla linea di stampaggio interna per le materie plastiche ed è configurabile e personalizzabile per rispondere alle molteplici esigenze in termini di pulizia industriale.

Attrezzature

Siamo focalizzati nello sviluppare e fabbricare attrezzature innovative utilizzando i migliori materiali: PP di prima scelta per il corpo dei prodotti, POM per le parti mobili, tecnopolimeri caricati per le componenti che necessitano maggior resistenza, plastiche ReUse e plastiche seconda vita.



TWT ha da sempre nel suo **DNA** una forte attenzione per l'**ambiente** e l'**eco-sostenibilità** della propria produzione.

Questa politica di sviluppo sostenibile ha permesso di ottenere importanti successi:

- Certificazioni ambientali, aziendali e di prodotto
- Utilizzo di materiali riciclati di prima scelta e seconda vita
- Progettazione di prodotti e tecnologie a basso impatto ambientale
- Utilizzo di energia solare grazie all'impianto fotovoltaico

TWT lavora per mettere a disposizione dei propri clienti prodotti e sistemi di alta qualità, resistenti nel tempo e in grado di ridurre al minimo i consumi per una pulizia più efficiente ed eco-sostenibile.





CERTIFICAZIONE DI QUALITÀ E AMBIENTALE



ISO 9001:2015

ISO 9001:2015 - Certificazione di qualità

TWT è certificata ISO 9001:2015, questo a garanzia che il nostro sistema di qualità investe l'intero sistema gestionale e le procedure con cui serviamo i mercati e i clienti.

La certificazione prende in considerazione tutti i processi aziendali per ottimizzare l'utilizzo delle proprie risorse aziendali, ridurre i costi di produzione e mantenere costante a livello qualitativo il proprio prodotto, accrescendo così la soddisfazione del cliente e il raggiungimento dei propri obiettivi utilizzando al meglio le proprie risorse. Tutte le azioni che vengono attuate nella filiera produttiva di TWT sono conformi e rispondenti alle norme di riferimento e, soprattutto, sono consolidate e attuate all'interno dell'azienda.

ISO 14001:2015 - Certificazione ambientale

TWT srl è certificata ISO 14001:2015. Questo a conferma che l'organizzazione ed il sistema di gestione sono adeguati a tenere sotto controllo gli impatti ambientali delle diverse attività aziendali e orientati sistematicamente al miglioramento delle performance ambientali, in modo efficace e sostenibile, e alla prevenzione di qualsiasi forma di inquinamento.

Siamo consapevoli del pregio che possiedono le materie prime che utilizziamo e del fatto che esse provengano da fonti non rinnovabili. Per TWT è fondamentale applicare soluzioni efficienti e vantaggiose sia dal punto di vista economico che da quello ecologico. Il Polipropilene, che compone la maggior parte dei nostri prodotti, è perfettamente riciclabile. Inoltre, su richiesta, lavoriamo materiali completamente riciclati per consentirti di costituire la tua gamma ad impatto zero. La nostra filiera produttiva fortemente integrata riduce il peso delle fasi di movimentazione minimizzando l'emissione di gas nocivi dovuti al trasporto su gomma.



ISO 14001:2015





CERTIFICAZIONE SULLA RESPONSABILITÀ SOCIALE

SA8000:2014 – Certificazione Etica

Con il conseguimento della certificazione Etica SA8000, TWT ancora una volta vuole distinguersi per l'impegno nello sviluppo sostenibile, con particolare attenzione alle tematiche sociali.

Nello specifico la norma SA8000 identifica uno standard internazionale volto a certificare la corretta gestione ed il monitoraggio costante di tutte le attività ed i processi ad esse correlati che impattano sulle tematiche inerenti le condizioni dei lavoratori, quali:

- Il rispetto dei diritti umani,
- Il rispetto dei diritti dei lavoratori,
- La tutela contro lo sfruttamento dei minori,
- Le garanzie di sicurezza e salubrità sul posto di lavoro.



La presente certificazione è richiesta per poter partecipare alle gare d'appalto pubbliche.

ISO 30415:2021 - Certificazione Diversità & Inclusione

ISO 30415 è uno standard internazionale che consente di implementare, valutare, mantenere e migliorare un framework atto ad orientare e sviluppare percorsi aziendali caratterizzati da una maggiore inclusività e sostenibilità. L'applicazione della ISO 30415 migliora le opportunità di business e sostenibilità, basandosi sugli obiettivi dello sviluppo sostenibile.

TWT, da diversi anni, dimostra concretamente il suo impegno per la diversità e l'inclusione con interventi attivi e non solo teorici; grazie ad una solida e attiva collaborazione con la Cooperativa Sociale Vita e Lavoro.

***“Siamo promotori di inclusione e benessere generativo per le persone con disabilità.
Lavoriamo in sinergia con il territorio e la rete di servizi mettendo in primo piano
la persona e la sua famiglia.”***

Tratto da Cooperativa Sociale Vita e Lavoro

UNI 125:2022 - Certificazione della Parità di Genere

UNI/PdR 125:2022 è una certificazione volontaria che TWT ha fortemente voluto per attestare la conformità dell'organizzazione di impresa ai principi di parità di genere, al fine di produrre un cambiamento sostenibile e durevole nel tempo.

Agisce sui seguenti driver:

- rispetto dei principi costituzionali di parità e uguaglianza;
- adozione di misure che favoriscano l'effettiva parità tra uomini e donne nel mondo del lavoro, tra cui: pari opportunità nell'accesso al lavoro, parità reddituale, pari accesso alle opportunità di carriera e di formazione;
- attenzione alla genitorialità;
- luogo di lavoro adeguato.



LCA CERTIFICATA

Sempre più attuale ed importante è l'impegno che tutte le aziende rivolgono alla salvaguardia dell'ambiente e al cambiamento climatico.

TWT, in questo contesto, ha voluto rendere trasparente e completamente misurabile l'efficacia ecologica delle sue attività, che fin dalla fondazione sono state rivolte alla minimizzazione del consumo delle risorse naturali attraverso:

- scelte precise dei materiali riciclati
- selezione dei fornitori solo su base locale
- integrazione delle diverse fasi del ciclo di produzione
- riduzione dei consumi ambientali legati ai trasporti

A seguito di un lungo lavoro di analisi, pianificazione e sviluppo, TWT ha ottenuto la certificazione di prodotto LCA, un sistema per la misurazione degli impatti ambientali dei carrelli della linea OPERA ReUse conforme agli standard ISO 14040:2006 + A1 2020 e ISO 14044:2006 + A2:2020.

Il Life Cycle Assessment è lo studio dell'impatto ambientale di un prodotto attraverso l'analisi di tutto il suo Ciclo di Vita: dalle materie prime al trasporto, dalla realizzazione del prodotto al packaging, fino alla distribuzione e all'utilizzo da parte del consumatore finale.

TWT, dunque, monitora e gestisce non solo gli impatti sul cambiamento climatico dovuti alle emissioni di anidride carbonica (Carbon Footprint) ma misura con precisione i carichi che ogni carrello comporta anche rispetto ad altri 7 indicatori di consumo di risorse:

- Acidificazione
- Eutrofizzazione
- Riscaldamento globale
- Formazione di ossidanti fotochimici
- Esaurimento risorse abiotiche
- Riduzione strato di Ozono
- Scarsità idrica



Lo stabilimento di produzione non è più l'unico oggetto di analisi e grazie allo studio LCA si può comprendere che spesso le fasi più inquinanti risultano essere a monte (upstream) e/o a valle (downstream) della produzione. Questo ci consente di identificare con estrema precisione in quale fase del Ciclo di Vita del prodotto sono necessari miglioramenti, al fine di investire al meglio le nostre risorse riducendo al minimo l'impatto ambientale delle nostre attività.

Oltre che per le prestazioni di prodotto, TWT ribadisce dunque il suo ruolo di leader nella gestione della performance ambientale, grazie alla completezza degli strumenti di gestione e controllo e all'estensione della reportistica condivisibile con i propri clienti per tutti gli indicatori sopra descritti e per tutti i modelli della linea Opera ReUse, comprese le versioni personalizzate.



LINEA ReUse IN PLASTICA RICICLATA

TWT ha da sempre a cuore l'eco-sostenibilità ed è consapevole del pregio delle materie prime che utilizza e del fatto che esse provengono da fonti non rinnovabili. Il Polipropilene che compone la maggior parte dei prodotti è infatti perfettamente riciclabile. Inoltre, laddove sia possibile lavora materiali completamente riciclati per consentire ai clienti di creare la propria gamma a impatto zero.

CERTIFICATO

- Dichiarazioni ambientali secondo la norma UNI EN ISO 10021: 2016, come richiesto dai CAM (criteri ambientali minimi) di riferimento per gli acquisti del settore pubblico.
- L'intero processo produttivo è monitorato e verificato dagli enti competenti.

CARATTERISTICHE

- La Linea ReUse è composta da oltre il 90% di plastica riciclata. Un dato ben al di sopra della concorrenza e del requisito minimo previsto dalla normativa nazionale (Italia) che richiede almeno il 50% per ottenere la certificazione della "plastica riciclata" necessaria per gli appalti pubblici.
- Gli altri materiali che compongono i nostri prodotti sono principalmente metalli riciclabili al 100%, ciò significa che il 100% dei materiali che compongono la gamma TWT ReUse è riciclabile.



SOLUZIONI LOGISTICHE

FORNITORI KM 0

TWT minimizza l'impatto ambientale per l'intero ciclo di vita dei propri prodotti (dalla progettazione alla produzione, dal trasporto all'utilizzo, fino allo smaltimento e al riciclaggio). Il nostro punto di partenza per ridurre le emissioni generate dai trasporti sono le finiture in prossimità del sito produttivo. La nostra filiera produttiva fortemente integrata riduce il peso delle fasi di movimentazione minimizzando l'emissione di gas nocivi dovuti al trasporto su gomma.

PACKAGING GREEN

Per il trasporto dei prodotti utilizziamo imballi in cartone, materiale ecologico composto per l'80% da fibre riciclate e solo per il 20% da fibre vergini.



LA NOSTRA TECNOLOGIA

La tecnologia e il design di TWT sono al servizio delle prestazioni. Ogni prodotto viene studiato dando particolare attenzione all'ergonomia, per rendere più facile il lavoro degli operatori. Oltre alla progettazione tecnica è la selezione dei materiali con cui sono realizzati i prodotti a fare la differenza.

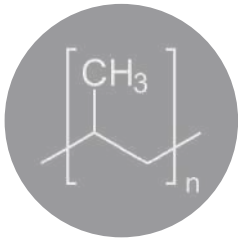

Il PP Copolimero è un elastomero termoplastico con caratteristiche meccaniche migliori rispetto al Polipropilene monomero più comunemente utilizzato.

Polipropilene Copolimero

È il materiale con cui sono prodotti tutti i secchi, le basi del carrello Giotto, il corpo di Duetto e Prexa.

Il PP Copolimero è più resistente, fonde ad una temperatura più elevata, possiede più elevate caratteristiche di resistenza agli agenti chimici:

mantiene le proprie caratteristiche di resistenza in presenza di soluzioni acquose contenenti sali, acidi e alcali forti. Noi usiamo solo PP di prima scelta, di grande flessibilità e resistenza che garantisce un'ottima prestazione antiurto ad alte come a basse temperature.



Delrin Resina Acetalica

Sono costruiti in Delrin gli ingranaggi e le ganasce di Prexa, tutti i sistemi di aggancio e leve e le parti mobili degli attrezzi: Plano così come Volo e la pinza Mop.

Il Delrin è un copolimero semi cristallino, di grandi caratteristiche meccaniche. Si caratterizza per una serie di proprietà che lo pongono come soluzione alternativa per sostituire alcuni metalli quali acciaio, ottone, alluminio in molti componenti meccanici.

L'assorbimento d'acqua è nullo, di grande precisione dimensionale e stabilità meccanica, è particolarmente consigliato per la costruzione di particolari di precisione. Con la selezione Delrin di prima scelta, TWT ne massimizza la durezza, la stabilità e la resistenza all'usura.



Tecnopolimeri compositi

Sono costruiti in Delrin gli ingranaggi e le ganasce di Prexa, tutti i sistemi di aggancio e leve e le parti mobili degli attrezzi: Plano così come Volo e la pinza Mop. Il Delrin è un copolimero semi cristallino, di grandi caratteristiche meccaniche. Si caratterizza per una serie di proprietà che lo pongono come soluzione alternativa per sostituire alcuni metalli quali acciaio, ottone, alluminio in molti componenti meccanici.

L'assorbimento d'acqua è nullo, di grande precisione dimensionale e stabilità meccanica, è particolarmente consigliato per la costruzione di particolari di precisione.

Con la selezione Delrin di prima scelta, TWT ne massimizza la durezza, la stabilità e la resistenza all'usura.

FACILE

SEMPLICE, VELOCE E PRATICO



FacilMop è l'innovativo sistema di impregnazione istantanea che avviene direttamente a bordo carrello, permettendo di impregnare i mop ed i panni necessari per i servizi di pulizia e sanificazione di pavimenti e superfici appena prima del loro utilizzo. E' prevista la possibilità di utilizzare fino a 3 detergenti o disinfettanti gestiti mediante circuiti separati, con erogazioni di soluzione regolabili con dosaggi preimpostati secondo le esigenze delle diverse superfici. Il sistema è molto semplice e pratico nell'utilizzo, non è richiesto l'utilizzo dei secchi d'impregnazione o ingombri aggiuntivi esterni in quanto le taniche delle soluzioni così come il meccanismo di gestione sono alloggiati all'interno del carrello. L'operatore seleziona mediante le manopole la quantità di detergente richiesta e la eroga semplicemente premendo un pulsante, senza possibilità di errore nei dosaggi. Il mop, già posizionato sul telaio, viene così impregnato all'interno dell'apposita vaschetta.

VANTAGGI

- **Risparmio e rispetto dell'ambiente:** impregna "istantaneamente" sul posto solo i panni realmente necessari, anche solo uno, evitando gli sprechi legati all'impregnazione e al lavaggio dei panni di scorta non utilizzati.
- **Elevati standard igienici:** è particolarmente indicato per gli utilizzi ospedalieri in quanto è completamente no-touch ed abbate il rischio di contaminazione visto che ogni superficie viene sanificata con un mop diverso, asciutto e pulito fino a qualche istante prima del suo utilizzo. Le soluzioni sanificanti vengono inoltre utilizzate subito dopo l'impregnazione nelle condizioni di massima efficacia.
- **Flessibile:** prevede l'erogazione di una sola soluzione sanificante (nella versione base) o fino a tre differenti soluzioni per l'impregnazione di mop o panni per le superfici (nella versione avanzata 100/200/300 ml).

***Il sistema è solitamente proposto da TWT come funzione aggiuntiva nei carrelli in plastica riciclata ReUse ma puo' essere installato su qualsiasi altra configurazione dei carrelli TWT quale modulo aggiuntivo da personalizzare al momento dell'ordine.

FACILE

FACILE FULL



€1.500,00

FACILE LIGHT



€1.250,00

MODELLO	OP3110EN.FL1	OP0900EN.FL1
DIMENSIONI (cm)	110 x 63 x h107	110 x 63 x h107
DESCRIZIONE CARRELLO	Carrello in plastica riciclata ReUse completamente chiuso, 2 porte con chiave, 3 cassette 20lt, 1 cassetto 40lt, 2 sacchi 50 lt con reti raccolta mop usati, 1 ripiano, coperchio con portadocumenti trasparente, ruote in plastica silent wheel da 125 mm, una vaschetta extra porta mop.	Carrello in plastica riciclata ReUse aperto, 3 cassette 20lt, 1 sacco 120lt, coperchio con portadocumenti trasparente, ruote in metallo da 100mm.
COMPONENTI SISTEMA FACILE	1 pompa 1 batteria 1 tanica 1 vaschetta impregnazione con ugello 1 scheda controllo con pulsante erogazione programmabile ad intervalli di 5 ml.	1 pompa 1 batteria 1 tanica 1 vaschetta impregnazione con ugello 1 scheda controllo con pulsante erogazione programmabile ad intervalli di 5 ml.

Index

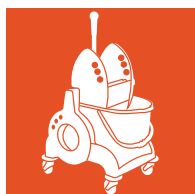

CARRELLI LAVAGGIO

GIOTTO	p. 21
GIOTTO componenti	p. 30
GIOTTO ReUse in plastica riciclata certificata C.A.M.	p. 35
GIOTTO ReUse componenti	p. 44
DUETTO	p. 49
DUETTO componenti	p. 51



PREXA

PREXA strizzatore	p. 53
PREXA componenti	p. 55

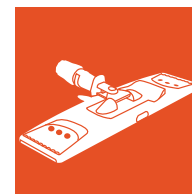

FRANGE - VOLO PLANO e MOP

FRANGE	p. 57
SCOPE A FORBICE	p. 59
PLANO lavaggio pavimenti	p. 61
VOLO lavaggio e spolvero pavimenti	p. 65
MOP lavaggio pavimento	p. 75



AMBO - NEMO

AMBO / NEMO secchi lavaggio	p. 79
SURF spingiacqua	p. 81



SCOPE ed ALZAIMMONDIZIA

SCOPE ed ALZAIMMONDIZIA	p. 83
spolvero	p. 84
manici	p. 86



OPERA

ERGOBOOST maniglia ergonomica	p. 92
SPEED carrello motorizzato	p. 94
OPERA	p. 96
OPERA componenti	p. 140
OPERA REUSE	p. 149
OPERA REUSE componenti	p. 194



X TROLLEY

CARRELLO X MULTI BIN	p. 203
carrello a sacco mutiplo	p. 206
CONTENITORE PER RIFIUTI	p. 208



LINEA VETRO

LINEA VETRO pulizia e lavaggio	p. 209
LINEA VETRO ETTORE in ottone	p. 215
PANNI e SPUGNE	p. 216



DISPENSER

DISPENSER	p. 217
-----------	--------

GIOTTO

CARRELLO DI LAVAGGIO



-  SOLIDO
-  MANEGGEVOLE
-  FACILE DA PULIRE
-  VERSATILE
-  SILENZIOSO
-  COMPATTO

Giotto è un carrello lavaggio per pavimenti di piccole e grandi dimensioni costruito con materiali di prima scelta. Le superfici e la struttura, infatti, sono trattati specificatamente per una minore adesione di liquidi e sporco. È un carrello di grande manovrabilità e silenziosità grazie alle ruote in tecnopolimero sviluppate in TWT. Decine di versioni disponibili grazie anche all'innovativa configurazione degli accessori.



RUOTA

SILENT WHEEL è la ruota di nuova concezione in tecnopolimero bi-componente che garantisce la massima manovrabilità e silenziosità durante l'utilizzo. Made in Italy, studiata e realizzata da TWT.



PREXA

Eccezionale solidità: innovativo design tecnico della struttura; selezione della migliore materia plastica di prima scelta, non riciclata. Massima resistenza e affidabilità.



TELAIO



Migliore pulibilità ed igiene: superfici di secchi e struttura vengono trattate in modalità Easy&Clean che ne garantisce una minore adesione di liquidi e sporco e ne facilita il lavaggio.

GIOTTO

PRE-IMPREGNAZIONE



IL NUOVO SISTEMA PRE-IMPREGNAZIONE DI TWT PER LE PICCOLE SUPERFICI

-  **PRATICO** facile nell'utilizzo e contenuto nelle dimensioni
-  **VERSATILE** possibilità di creare la propria configurazione grazie ai molteplici accessori disponibili
-  **COMPATTO ED ECONOMICO** realizzato con le stesse componenti dei carrelli lavaggio GIOTTO di piccole dimensioni



S02002T4

€ 238,00

Dimensione prodotto 770x440x1020 mm

Peso 10 kg

Dimensione imballo 730x460xh550 mm

Volume imballo 0,185 mc

COMPONENTI INCLUSI NELLA CONFIGURAZIONE STANDARD

	CODICE	PZ/CONF
Base 50Lt in PP completa di ruote in plastica Silent Wheel Ø80mm e paracolpi Ø90mm	S0201300	1
Maniglia portasacco in metallo verniciato completa di elastico fermasacco tappo arancione	S02016T2	1
FixT - portamanico universale con stringitubo Ø20mm	C0202400	1
Supporto secchiello 7Lt girevole - sinistro	SSK04SNX	1
Supporto secchiello 7Lt girevole - destro	SSK03DNX	1
Secchiello 7Lt - manico blu	OPK0013B	1
Secchiello 7Lt - manico arancione	OPK0013A	1
Vaschetta portamop in PP	OPA00700	1
Supporto vaschetta 16x48 cm	S0100900S	1
Cassetto 20Lt in PP 45x29xh16 cm	OPA00770	1



possibili configurazioni

ACCESSORI CARRELLO PRE-IMPREGNAZIONE



Secchiello in PP 7 Lt
OPK0013B
 con manico blu
OPK0013A
 con manico arancione
OPK0013Y
 con manico giallo
OPK0013R
 con manico rosso
OPK0013G
 con manico verde



Supporto secchiello 7Lt
 girevole in PP in fibra di vetro
SSK04SNX
 sinistro
SSK03DNX
 destro



Coperchio pre-impregnazione
 in PP per secchielli 7Lt
OPA0203



Griglia forata pre-impregnazione
 in PP per secchielli 7Lt
OPA0202



Vaschetta in PP
 31x22xh12 cm
S0202001
 Manici arancioni
S0202001B
 Manici blu
S0202001R
 Manici rossi
S0202001G
 Manici verdi
S0202001Y
 Manici gialli



Supporto sacco in PP
 70Lt 31x22 cm
S0202002
 Manici arancioni
S0202002R
 Manici rossi
S0202002B
 Manici blu
S0202002G
 Manici verdi
S0202002Y
 Manici gialli



Kit aggancio vaschetta e
 supporto sacco 70Lt (4pz)
 per maniglia centrale
S0202003



Supporto vaschetta girevole
 in PP in fibra di vetro
SVK01SNX
 Sinistro
SVK01DNX
 Destro



Coperchio pre-impregnazione
 in PP per cassetto 20 Lt
OPA0201



Griglia forata pre-impregnazione
 in PP per cassetto 20 Lt
OPA0200



Coperchio in PP per vaschetta
 10 Lt - nero
OPA0204N



Griglia pre-impregnazione in PP
 per vaschetta 10 Lt - nera
OPA0204FN



Sacco plastificato 90 Lt -
 grigio
C0200600



DESCRIZIONE | CODICE | PZ/CONF | PREZZO

GIOTTO LT 50 2 secchi Lt 25	S0200501	1	€ 134,00
GIOTTO LT 30 2 secchi Lt 15	S0200601	1	€ 133,00

Base con ruote Silent Wheel Ø80mm in plastica e paracolpi Ø90mm.
2 secchi in PP, strizzatore Prexa. Senza maniglia

	Dimensione prodotto	Peso	Imballo	dimensione e volume
LT 50	770x440x880 mm	8,0 kg	730x460x550 mm	0,185 mc
LT 30	730x440x880 mm	7,7 kg	730x460x550 mm	0,185 mc



GIOTTO LT 50 ML 2 secchi Lt 25	S0200301	1	€ 146,00
GIOTTO LT 30 ML 2 secchi Lt 15	S0200401	1	€ 145,00

Base con ruote Silent Wheel Ø80mm in plastica e paracolpi Ø90mm.
2 secchi in PP, strizzatore Prexa. Maniglia laterale

	Dimensione prodotto	Peso	Imballo	dimensione e volume
LT 50 ML	770x440x880 mm	8,6 kg	730x460x550 mm	0,185 mc
LT 30 ML	730x440x880 mm	8,3 kg	730x460x550 mm	0,185 mc



GIOTTO LT 50 MC 2 secchi Lt 25	S0200101	1	€ 152,00
GIOTTO LT 30 MC 2 secchi Lt 15	S0200201	1	€ 151,00

Base con ruote Silent Wheel Ø80mm in plastica e paracolpi Ø90mm.
2 secchi in PP, strizzatore Prexa. Maniglia centrale

	Dimensione prodotto	Peso	Imballo	dimensione e volume
LT 50 MC	840x440x920 mm	9,2 kg	730x460x550 mm	0,185 mc
LT 30 MC	820x440x920 mm	8,9 kg	730x460x550 mm	0,185 mc

GIOTTO CARRELLI LAVAGGIO



DESCRIZIONE

| CODICE | PZ/CONF | PREZZO

GIOTTO LT 25 1 secchio Lt 25	S0201101	1	€ 123,00
GIOTTO LT 15 1 secchio Lt 15	S0201201	1	€ 122,50

Base con ruote Silent Wheel Ø80mm in plastica e paracolpi Ø90mm.
1 secchio in PP, strizzatore Prexa. Senza maniglia

	Dimensione prodotto	Peso	Imballo	dimensione e volume
LT 25	600x440x880 mm	7 kg	650x460x550 mm	0,164 mc
LT 15	580x440x880 mm	6,9 kg	650x460x550 mm	0,164 mc



GIOTTO LT 25 ML 1 secchio Lt 25	S0200901	1	€ 135,00
GIOTTO LT 15 ML 1 secchio Lt 15	S0201001	1	€ 134,50

Base con ruote Silent Wheel Ø80mm in plastica e paracolpi Ø90mm.
1 secchio in PP, strizzatore Prexa. Maniglia laterale

	Dimensione prodotto	Peso	Imballo	dimensione e volume
LT 25 ML	600x440x880 mm	7,6 kg	650x460x550 mm	0,164 mc
LT 15 ML	580x440x880 mm	7,5 kg	650x460x550 mm	0,164 mc



GIOTTO LT 25 MC 1 secchio Lt 25	S0200701	1	€ 140,00
GIOTTO LT 15 MC 1 secchio Lt 15	S0200801	1	€ 139,50

Base con ruote Silent Wheel Ø80mm in plastica e paracolpi Ø90mm.
1 secchio in PP, strizzatore Prexa. Maniglia centrale

	Dimensione prodotto	Peso	Imballo	dimensione e volume
LT 25 MC	840x440x920 mm	8,2 kg	650x460x550 mm	0,164 mc
LT 15 MC	820x440x920 mm	8,1 kg	650x460x550 mm	0,164 mc

DESCRIZIONE
| CODICE | PZ/CONF | PREZZO
GIOTTO LT 25 1 secchio Lt 25 **S0203201** 1 **€ 163,00**

Base con ruote Silent Wheel Ø80mm in plastica e paracolpi Ø90mm. 1 secchio in PP, strizzatore Prexa, 1 vaschetta in PP 31x22x12h cm e 1 supporto sacco in PP Lt 70 31x22 cm completi di manici e agganci. Maniglia centrale

	Dimensione prodotto	Peso	Imballo	dimensione e volume
LT 25	840x440x920 mm	9 kg	730x460x550 mm	0,185 mc

GIOTTO LT 15 + 10 TL **S020B30** 1 **€ 174,00**

Base con ruote Silent Wheel Ø80mm in plastica e paracolpi Ø90mm. 1 secchio doppia vasca 15Lt+10Lt in PP (acqua sporca/acqua pulita), strizzatore Prexa, 1 vaschetta in PP 31x22x12h cm e 1 supporto sacco in PP Lt 70 31x22 cm completi di manici e agganci. Maniglia centrale

	Dimensione prodotto	Peso	Imballo	dimensione e volume
LT 15 + 10 TL	960x440x920 mm	8,6 kg	700x470x680 mm	0,230 mc

GIOTTO TOP BIN 1 LT 25 **S02001T1** 1 **€ 210,00**

Base con ruote Silent Wheel Ø80mm in plastica e paracolpi Ø90mm. 1 secchio Lt 25, strizzatore Prexa, 1 vaschetta girevole in PP 31x22x12h cm con manici, 1 supporto vaschetta girevole. Maniglia centrale portasacco completa di elastico. Optional: Sacco Lt 90 plastificato

	Dimensione prodotto	Peso	Imballo	dimensione e volume
TOP BIN 1 LT 25	770x440x1020 mm	10,3 kg	730x460x550 mm	0,185 mc

GIOTTO TOP BIN 2 LT 25 **S02001T2** 1 **€ 210,00**

Base con ruote Silent Wheel Ø80mm in plastica e paracolpi Ø90mm. 1 secchio Lt 25 in PP, strizzatore Prexa, 1 secchiello Lt 7 girevole in PP 30x16x23h cm, 1 supporto secchiello girevole. Maniglia centrale portasacco completa di elastico. Optional: Sacco Lt 90 plastificato

	Dimensione prodotto	Peso	Imballo	dimensione e volume
TOP BIN 2 LT 25	770x440x1020 mm	10,4 kg	730x460x550 mm	0,185 mc



DESCRIZIONE

| CODICE | PZ/CONF | PREZZO

GIOTTO TOP BIN 3 LT 25 **S02001T3** 1 **€ 222,00**

Base con ruote Silent Wheel Ø80mm in plastica e paracolpi Ø90mm. 1 secchio Lt 25 in PP, strizzatore Prexa. 1 vaschetta in PP 31x22x12h cm con manici e 1 supporto vaschetta girevole. 1 secchiello Lt 7 in PP 30x16x23h cm, 1 supporto secchiello girevole. Maniglia centrale portasacco completa di elastico. Optional: Sacco Lt 90 plastificato.

Dimensione prodotto **Peso** **Imballo** dimensione e volume

TOP BIN 3 LT 25 770x440x1020 mm 10,9 kg 730x460x550 mm 0,185 mc



GIOTTO TOP BIN 4 LT 25 **S02001T4** 1 **€ 222,00**

Base con ruote Silent Wheel Ø80mm in plastica e paracolpi Ø90mm. 1 secchio Lt 25 in PP, strizzatore Prexa. 2 secchielli Lt 7 in PP 30x16x23h cm, 2 supporti secchiello girevoli. Maniglia centrale portasacco completa di elastico. Optional: Sacco Lt 90 plastificato

Dimensione prodotto **Peso** **Imballo** dimensione e volume

TOP BIN 4 LT 25 770x440x1020 mm 11 kg 730x460x550 mm 0,185 mc



GIOTTO TOP BIN 1 15 + 10 LT **S020B10** 1 **€ 213,00**

Base con ruote Silent Wheel Ø80mm in plastica e paracolpi Ø90mm. 1 secchio doppia vasca 15Lt+10Lt in PP (acqua sporca/acqua pulita), strizzatore Prexa. 1 vaschetta in PP 31x22x12h cm con manici e 1 supporto vaschetta girevole. Maniglia centrale portasacco completa di elastico. Optional: Sacco Lt 90 plastificato

Dimensione prodotto **Peso** **Imballo** dimensione e volume

TOP BIN 1 LT 15 + 10 LT 890x440x1020 mm 11,1 kg 700x470x680 mm 0,230 mc



GIOTTO TOP BIN 4 15 + 10 LT **S020B40** 1 **€ 230,00**

Base con ruote Silent Wheel Ø80mm in plastica e paracolpi Ø90mm. 1 secchio doppia vasca 15Lt+10Lt in PP (acqua sporca/acqua pulita), strizzatore Prexa. 2 secchielli Lt 7 in PP 30x16x23h cm e 2 supporti secchiello girevoli. Maniglia centrale portasacco completa di elastico. Optional: Sacco Lt 90 plastificato

Dimensione prodotto **Peso** **Imballo** dimensione e volume

TOP BIN 4 15 + 10 LT 890x440x1020 mm 11,7 kg 700x470x680 mm 0,230 mc

DESCRIZIONE
| CODICE | PZ/CONF | PREZZO

Base Lt 50 per Giotto in PP per doppio secchio completa di ruote Silent Wheel Ø80mm in plastica e paracolpi Ø90mm

S0201300 1 € 65,00

Base Lt 25 per Giotto in PP con secchio singolo completa di ruote Silent Wheel Ø80mm in plastica e paracolpi Ø90mm

S0201301 1 € 63,00

Ruota in metallo Ø80mm

M0201RU2 1 € 6,20

Ruota Silent Wheel, Ø80mm in plastica

S020180G 1 € 6,50

Paracolpo Ø90mm grigio per ruota Silent Wheel

S0201901G 1 € 1,70
PREXA I

strizzatore con ganasce in Delrin e inserti in gomma

versione bandinelle arancioni logo TWT

S0100101 1 € 61,00

versione bandinelle rosse

S010010R.NE 1 € 60,00

versione bandinelle blu

S010010B.NE 1 € 61,00

versione bandinelle verdi

S010010G.NE 1 € 60,00

versione bandinelle gialle

S010010Y.NE 1 € 61,00
PREXA S

strizzatore con ganasce in Delrin

versione bandinelle arancioni logo TWT

S0100201 1 € 57,00

versione bandinelle rosse

S010020R.NE 1 € 57,00

versione bandinelle blu

S010020B.NE 1 € 57,00

versione bandinelle verdi

S010020G.NE 1 € 57,00

versione bandinelle gialle

S010020Y.NE 1 € 57,00
ELPA

strizzatore a rullo

S0100222 1 € 130,00



DESCRIZIONE

| CODICE | PZ/CONF | PREZZO

Secchio 25 Lt in PP grigio

manico arancione	S0201401	1	€ 14,50
manico rosso	S0201402	1	€ 14,50
manico blu	S0201403	1	€ 14,00
manico giallo	S0201404	1	€ 14,00
manico verde	S0201405	1	€ 14,50



Secchio 15 Lt in PP grigio

manico arancione	S0201501	1	€ 14,00
manico rosso	S0201502	1	€ 14,00
manico blu	S020150B	1	€ 14,00
manico giallo	S0201504	1	€ 14,00
manico verde	S0201505	1	€ 14,00



Secchio doppiavasca 15Lt + 10Lt in PP grigio

manico arancione	S020160A	1	€ 27,00
manico rosso	S020160R	1	€ 27,00
manico blu	S020160B	1	€ 27,00



Vaschetta in PP 31x22xh12 cm senza manici

S0202000 1 € 9,00



Vaschetta in PP 31x22xh12 cm con manici

arancioni	S0202001	1	€ 9,50
rossi	S0202001R	1	€ 9,50
blu	S0202001B	1	€ 9,50
gialli	S0202001Y	1	€ 9,50
verdi	S0202001G	1	€ 9,50



Secchiello in PP 7 Lt 30x16x23h cm

manico arancione	OPK0013A	1	€ 9,50
manico blu	OPK0013B	1	€ 9,50
manico verde	OPK0013G	1	€ 9,50
manico rosso	OPK0013R	1	€ 9,50
manico giallo	OPK0013Y	1	€ 9,50



Supporto sacco 70L in PP in fibra di vetro con bussola
blocca supporto in fibra di vetro

SAKR2LNX 1 € 15,00



Supporto vaschetta in PP in fibra di vetro con bussola
blocca supporto in fibra di vetro

SVK01LNX 1 € 15,00

	DESCRIZIONE	CODICE	PZ/CONF	PREZZO
	Supporto secchiello 7L in PP in fibra di vetro con bussola blocca supporto in fibra di vetro	SSK05LNX	1	€ 15,00
	Supporto secchiello 7L girevole in PP in fibra di vetro con bussola blocca supporto in fibra di vetro - per Giotto Top Bin			
	destro	SSK03DNX	1	€ 15,00
	sinistro	SSK04SNX	1	€ 15,00
	Supporto vaschetta girevole in PP fibra di vetro con bussola blocca supporto in fibra di vetro - per Giotto Top Bin			
	destro	SVK01DNX	1	€ 15,00
	sinistro	SVK01SNX	1	€ 15,00
	Supporto sacco 31x22cm 70 Lt in PP			
	manico arancione	S0202002	1	€ 8,50
	manico blu	S0202002B	1	€ 8,50
	manico rosso	S0202002R	1	€ 8,50
	manico verde	S0202002G	1	€ 8,50
	manico giallo	S0202002Y	1	€ 8,50
	Kit aggancio vaschetta e supporto sacco 70 Lt (4pz) per maniglia centrale	S0202003	1	€ 4,00
	Maniglia centrale in metallo verniciato grigio	S0201601	1	€ 21,00
	Maniglia laterale in metallo verniciato grigio			
	tappo arancione	S0201701	1	€ 16,80
	tappo rosso	S0201701R	1	€ 16,80
	tappo blu	S0201701B	1	€ 16,80
	tappo verde	S0201701G	1	€ 16,80
	tappo giallo	S0201701Y	1	€ 16,80
	Maniglia portasacco per Giotto Top Bin in metallo verniciato completa di elastico fermasacco			
	tappo arancione	S02016T2	1	€ 80,00
	tappo rosso	S02016T2R	1	€ 80,00
	tappo blu	S02016T2B	1	€ 80,00
	tappo verde	S02016T2G	1	€ 80,00
	tappo giallo	S02016T2Y	1	€ 80,00
	elastico fermasacco	C0201501	1	€ 7,50



DESCRIZIONE

| CODICE | PZ/CONF | PREZZO

FixT portamanico universale con stringitubo ø20 mm **C0202400** 1 € **7,70**



Sacco Lt 90 plastificato per Giotto Top Bin con cerniera e coperchio - grigio **C0200600** 1 € **48,00**



Tubo riempimento secchio 150cm **SAD001** 1 € **24,00**



Avviso pavimento bagnato in PP

in italiano **A0700100** 5 € **24,00**

in francese **A0700100F** 5 € **24,00**

in inglese **A0700100E** 5 € **24,00**

in tedesco **A0700100D** 5 € **24,00**



Fly

alzaimmondizia basculante con scopino - grigio **AIS0010** 6 € **15,50**

Fly Strong

alzaimmondizia basculante con scopino - nero **NEW!** **AIS0111** 6 € **18,00**

NUOVI SUPPORTI PROGETTATI PER MIGLIORARE LE FUNZIONALITÀ DELLA LINEA

GIOTTO E GIOTTO REUSE

TWT ha sviluppato dei supporti in polipropilene in fibra di vetro in grado di aumentare le performance tecniche dei carrelli lavaggio GIOTTO nella pulizia di piccole-medie superfici. I diversi supporti, che si caratterizzano per la diversa posizione fissa o girevole, possono essere utilizzati nei carrelli con maniglia centrale, laterale e maniglia Top Bin.

Ecco alcuni esempi:





GIOTTO ReUse

CARRELLI LAVAGGIO IN
PLASTICA RICICLATA
CERTIFICATA **C.A.M.**



-  SOLIDO
-  MANEGGEVOLE
-  FACILE DA PULIRE
-  VERSATILE
-  SILENZIOSO
-  COMPATTO

GIOTTO

PRE-IMPREGNAZIONE



IL NUOVO SISTEMA PRE-IMPREGNAZIONE DI TWT PER LE PICCOLE SUPERFICI

-  **PRATICO** facile nell'utilizzo e contenuto nelle dimensioni
-  **VERSATILE** possibilità di creare la propria configurazione grazie ai molteplici accessori disponibili
-  **COMPATTO ED ECONOMICO** realizzato con le stesse componenti dei carrelli lavaggio GIOTTO di piccole dimensioni

GIOTTO RE-USE CARRELLO PRE-IMPREGNAZIONE



S02002T4ECN

€ 230,00

Dimensione prodotto 770x440x1020 mm

Peso 10 kg

Dimensione imballo 730x460xh550 mm

Volume imballo 0,185 mc

COMPONENTI INCLUSI NELLA CONFIGURAZIONE STANDARD

	CODICE	PZ/CONF
Base 50Lt in PP ReUse completa di ruote in metallo Ø80mm e paracolpi Ø90mm	S0201300ECN	1
Maniglia portasacco in metallo verniciato completa di elastico fermasacco tappo rosso	S02016T2R	1
FixT - portamanico universale con stringitubo Ø20mm	C0202400	1
Supporto secchiello 7Lt girevole - sinistro	SSK04SNX	1
Supporto secchiello 7Lt girevole - destro	SSK03DNX	1
Secchiello 7Lt - manico blu	OPK0013NB	1
Secchiello 7Lt - manico rosso	OPK0013NR	1
Vaschetta portamop in PP ReUse	OPA00700N	1
Supporto vaschetta 16x48 cm	S0100900S	1
Cassetto 20Lt in PP ReUse 45x29xh16 cm	OPA0077N	1



possibili configurazioni

ACCESSORI CARRELLO PRE-IMPREGNAZIONE



Secchiello 7 Lt in PP ReUse

- OPK0013NB**
con manico blu
- OPK0013NR**
con manico rosso
- OPK0013NY**
con manico giallo
- OPK0013NG**
con manico verde



Supporto secchiello 7Lt girevole in PP in fibra di vetro

- SSK04SNX**
sinistro
- SSK03DNX**
destro



Coperchio pre-impregnazione in PP per secchielli 7Lt

OPA0203



Griglia forata pre-impregnazione in PP per secchielli 7Lt

OPA0202



Vaschetta in PP ReUse 31x22xh12 cm

- S0202001BN**
Manici blu
- S0202001RN**
Manici rossi
- S0202001GN**
Manici verdi
- S0202001YN**
Manici gialli



Supporto sacco in PP 70Lt 31x22 cm - nero

- S0202002RXN**
Manici rossi
- S0202002BNX**
Manici blu
- S0202002GNX**
Manici verdi
- S0202002YNX**
Manici gialli



Kit aggancio vaschetta e supporto sacco 70Lt (4pz) per maniglia centrale

S0202003



Supporto vaschetta girevole in PP in fibra di vetro

- SVK01SNX**
Sinistro
- SVK01DNX**
Destro



Coperchio pre-impregnazione in PP per cassetto 20 Lt

OPA0201



Griglia forata pre-impregnazione in PP per cassetto 20 Lt

OPA0200



Coperchio in PP per vaschetta 10 Lt - nero

OPA0204N



Griglia pre-impregnazione in PP per vaschetta 10 Lt - nera

OPA0204FN



Sacco plastificato 90 Lt grigio

C0200600



Sacco plastificato 90 Lt nero

C020060N

GIOTTO RE-USE CARRELLI LAVAGGIO



DESCRIZIONE

| CODICE | PZ/CONF | PREZZO

GIOTTO LT 50 2 secchi Lt 25	S0200501ECN	1	€ 125,00
GIOTTO LT 30 2 secchi Lt 15	S0200601ECN	1	€ 124,00

Base ReUse con ruote in metallo Ø80mm e paracolpi Ø90mm.
2 secchi in PP ReUse, strizzatore Prexa nero. Senza maniglia

	Dimensione prodotto	Peso	Imballo dimensione e volume	
LT 50	770x440x880 mm	8,0 kg	730x460x550 mm	0,185 mc
LT 30	730x440x880 mm	7,7 kg	730x460x550 mm	0,185 mc



GIOTTO LT 50 ML 2 secchi Lt 25	S0200301ECN	1	€ 136,00
GIOTTO LT 30 ML 2 secchi Lt 15	S0200401ECN	1	€ 135,00

Base ReUse con ruote in metallo Ø80mm e paracolpi Ø90mm.
2 secchi in PP ReUse, strizzatore Prexa nero. Maniglia laterale

	Dimensione prodotto	Peso	Imballo dimensione e volume	
LT 50 ML	770x440x880 mm	8,6 kg	730x460x550 mm	0,185 mc
LT 30 ML	730x440x880 mm	8,3 kg	730x460x550 mm	0,185 mc



GIOTTO LT 50 MC 2 secchi Lt 25	S0200101ECN	1	€ 142,00
GIOTTO LT 30 MC 2 secchi Lt 15	S0200201ECN	1	€ 141,00

Base ReUse con ruote in metallo Ø80mm e paracolpi Ø90mm.
2 secchi in PP ReUse, strizzatore Prexa nero. Maniglia centrale

	Dimensione prodotto	Peso	Imballo dimensione e volume	
LT 50 MC	840x440x920 mm	9,2 kg	730x460x550 mm	0,185 mc
LT 30 MC	820x440x920 mm	8,9 kg	730x460x550 mm	0,185 mc

GIOTTO RE-USE CARRELLI LAVAGGIO



DESCRIZIONE

| CODICE | PZ/CONF | PREZZO

GIOTTO 25L 1 secchio Lt 25	S0201101ECN	1	€ 112,50
GIOTTO 15L 1 secchio Lt 15	S0201201ECN	1	€ 112,00

Base ReUse con ruote in metallo Ø80mm e paracolpi Ø90mm.
1 secchio in PP ReUse, strizzatore Prexa nero. Senza maniglia

	Dimensione prodotto	Peso	Imballo dimensione e volume	
LT 25	600x440x880 mm	7 kg	650x460x550 mm	0,164 mc
LT 15	580x440x880 mm	6,9 kg	650x460x550 mm	0,164 mc



GIOTTO 25L ML 1 secchio Lt 25	S0200901ECN	1	€ 125,00
GIOTTO 15L ML 1 secchio Lt 15	S0201001ECN	1	€ 124,50

Base ReUse con ruote in metallo Ø80mm e paracolpi Ø90mm.
1 secchio in PP ReUse, strizzatore Prexa nero. Maniglia laterale

	Dimensione prodotto	Peso	Imballo dimensione e volume	
LT 25 ML	600x440x880 mm	7,6 kg	650x460x550 mm	0,164 mc
LT 15 ML	580x440x880 mm	7,5 kg	650x460x550 mm	0,164 mc



GIOTTO LT 25 MC 1 secchio Lt 25	S0200701ECN	1	€ 131,00
GIOTTO LT 15 MC 1 secchio Lt 15	S0200801ECN	1	€ 130,50

Base ReUse con ruote in metallo Ø80mm e paracolpi Ø90mm.
1 secchio in PP ReUse, strizzatore Prexa nero. Maniglia centrale

	Dimensione prodotto	Peso	Imballo dimensione e volume	
LT 25 MC	840x440x920 mm	8,2 kg	650x460x550 mm	0,164 mc
LT 15 MC	820x440x920 mm	8,1 kg	650x460x550 mm	0,164 mc

GIOTTO RE-USE CARRELLI LAVAGGIO



DESCRIZIONE

| CODICE | PZ/CONF | PREZZO

GIOTTO LT 25 1 secchio Lt 25 **S0203201ECN** 1 **€ 149,00**

Base ReUse con ruote in metallo Ø80mm e paracolpi Ø90mm. 1 secchio Lt 25 in PP ReUse, strizzatore Prexa nero, 1 vaschetta in PP ReUse 31x22x12h cm con manici e 1 supporto sacco Lt 70 31x22 cm completi di manici e agganci. Maniglia centrale

	Dimensione prodotto	Peso	Imballo	dimensione e volume
LT 25	840x440x920 mm	9,0 kg	730x460x550 mm	0,185 mc



GIOTTO LT 15 + 10 TL **S020B30EN** 1 **€ 164,00**

Base ReUse con ruote in metallo Ø80mm e paracolpi Ø90mm. 1 secchio doppia vasca 15Lt+10Lt in PP (acqua sporca/acqua pulita), strizzatore Prexa nero. 1 vaschetta in PP ReUse 31x22x12h cm e 1 supporto sacco Lt 70 31x22 cm completi di manici e agganci. Maniglia centrale

	Dimensione prodotto	Peso	Imballo	dimensione e volume
LT 15 + 10 TL	960x440x920 mm	8,6 kg	700x470x680 mm	0,230 mc



GIOTTO LT 30 ML **S0200404ECN** 1 **€ 152,00**

Base ReUse con ruote in metallo Ø80mm e paracolpi Ø90mm. 2 secchi Lt 15 in PP ReUse, strizzatore Prexa nero. Maniglia laterale con supporto secchiello girevole. 1 secchiello Lt 7 in PP ReUse 30x16xh23 cm

	Dimensione prodotto	Peso	Imballo	dimensione e volume
LT 30 ML	730x560x880 mm	9 kg	730x460x550 mm	0,185 mc



GIOTTO TOP BIN 2 LT 25 **S02001T2ECN** 1 **€ 203,00**

Base ReUse con ruote in metallo Ø80mm e paracolpi Ø90mm. 1 secchio Lt 25 in PP ReUse, strizzatore Prexa nero, 1 secchiello Lt 7 in PP ReUse 30x16x23h cm, 1 supporto secchiello girevole. Maniglia centrale portasacco completa di elastico. Optional: Sacco Lt 90 plastificato

	Dimensione prodotto	Peso	Imballo	dimensione e volume
TOP BIN 2 LT 25	770x440x1020 mm	10,4 kg	730x460x550 mm	0,185 mc

GIOTTO RE-USE CARRELLI LAVAGGIO



DESCRIZIONE

| CODICE | PZ/CONF | PREZZO

GIOTTO TOP BIN 3 LT 25 **S02001T3ECN** 1 **€ 220,00**

Base ReUse con ruote in metallo Ø80mm e paracolpi Ø90mm. 1 secchio Lt 25 in PP ReUse, strizzatore Prexa nero. 1 vaschetta in PP ReUse 31x22x12h cm con manici, 1 supporto vaschetta girevole. 1 secchiello Lt 7 in PP ReUse 30x16x23h cm, 1 supporto secchiello girevole. Maniglia centrale portasacco completa di elastico. Optional: Sacco Lt 90 plastificato

	Dimensione prodotto	Peso	Imballo	dimensione e volume
TOP BIN 3 LT 25	770x440x1020 mm	10,9 kg	730x460x550 mm	0,185 mc



GIOTTO R TOP BIN 4 LT 25 **S02001T4ECN** 1 **€ 220,00**

Base ReUse con ruote in metallo Ø80mm e paracolpi Ø90mm. 1 secchio Lt 25 in PP, strizzatore Prexa nero. 2 secchielli Lt 7 in PP ReUse 30x16x23 cm, 2 supporti secchiello girevoli. Maniglia centrale portasacco completa di elastico. Optional: Sacco Lt 90 plastificato

	Dimensione prodotto	Peso	Imballo	dimensione e volume
TOP BIN 4 LT 25	770x440x1020	11,0 kg	730x460x550 mm	0,185 mc



GIOTTO TOP BIN 1 15 + 10 LT **S020B10EN** 1 **€ 208,00**

Base ReUse con ruote in metallo Ø80mm e paracolpi Ø90mm. 1 secchio doppia vasca 15Lt+10Lt in PP (acqua sporca/acqua pulita), strizzatore Prexa nero. 1 vaschetta in PP ReUse 31x22x12h cm con manici e 1 supporto vaschetta girevole. Maniglia centrale portasacco completa di elastico. Optional: Sacco Lt 90 plastificato

	Dimensione prodotto	Peso	Imballo	dimensione e volume
TOP BIN 1 LT 25 + 10 LT	890x440x1020 mm	11,1 kg	700x470x680 mm	0,230 mc



GIOTTO TOP BIN 4 15 + 10 LT **S020B40EN** 1 **€ 227,00**

Base ReUse con ruote in metallo Ø80mm e paracolpi Ø90mm. 1 secchio doppia vasca 15Lt+10Lt in PP (acqua sporca/acqua pulita), strizzatore Prexa nero. 2 secchielli Lt 7 in PP ReUse 30x16x23h cm, 2 supporti secchiello girevoli. Maniglia centrale portasacco completa di elastico. Optional: Sacco Lt 90 plastificato

	Dimensione prodotto	Peso	Imballo	dimensione e volume
TOP BIN 4 15 + 10 LT	890x440x1020 mm	11,7 kg	700x470x680 mm	0,230 mc

GIOTTO RE-USE COMPONENTI



DESCRIZIONE

| CODICE | PZ/CONF | PREZZO

Base Lt 50 in PP ReUse per doppio secchio completa di ruote in metallo Ø80mm e paracolpi Ø90mm

S0201300ECN 1 € **57,00**



Base Lt 25 in PP ReUse per secchio singolo completa di ruote in metallo Ø80mm in plastica e paracolpi Ø90mm

S0201301ECN 1 € **55,00**



Ruota in metallo Ø80mm

M0201RU2 1 € **6,20**



Ruota Silent Wheel, Ø80mm in plastica

S020180G 1 € **6,50**



Paracolpo Ø90mm grigio

S0201901G 1 € **1,70**



Secchio 25 Lt in PP ReUse

manico rosso **S0201402N** 1 € **13,50**

manico blu **S0201403N** 1 € **13,50**

manico giallo **S0201404N** 1 € **13,50**

manico verde **S0201405N** 1 € **13,50**



Secchio 15 Lt in PP ReUse

manico rosso **S0201502N** 1 € **13,00**

manico blu **S0201503N** 1 € **13,00**

manico giallo **S0201504N** 1 € **13,00**

manico verde **S0201505N** 1 € **13,00**



Secchio doppiavasca 15Lt+10Lt nero in PP

manico rosso **S020160RNX** 1 € **26,50**

manico blu **S020160BNX** 1 € **26,50**

DESCRIZIONE | CODICE | PZ/CONF | PREZZO

PREXA I

strizzatore con ganasce in Delrin , inserti in gomma e bandinelle in PP ReUse - logo TWT **S0100101NX** 1 € **61,00**

PREXA S

strizzatore con ganasce in Delrin e bandinelle in plastica ReUse - logo TWT **S0100201NR** 1 € **57,00**

ELPA

strizzatore a rullo **S0100222** 1 € **130,00**

Secchiello 7 Lt in PP ReUse 30x16x23h cm

manico blu **OPK0013NB** 1 € **7,75**

manico verde **OPK0013NG** 1 € **7,75**

manico rosso **OPK0013NR** 1 € **7,75**

manico giallo **OPK0013NY** 1 € **7,75**

Vaschetta in PP ReUse 31x22xh12 cm senza manici **S020200N** 1 € **7,20**

Vaschetta in PP ReUse 31x22xh12 cm

manici rossi **S0202001RN** 1 € **7,75**

manici blu **S0202001BN** 1 € **7,75**

manici verdi **S0202001GN** 1 € **7,75**

manici gialli **S0202001YN** 1 € **7,75**

Supporto sacco nero in PP Lt 70 31x22cm

manici rossi **S0202002RNX** 1 € **7,75**

manici blu **S0202002BNX** 1 € **7,75**

manici verdi **S0202002GNX** 1 € **7,75**









manici gialli **S0202002YNX** 1 € **7,75**

Kit aggancio vaschetta e supporto sacco Lt 70 (4pz) per maniglia centrale **S0202003** 1 € **4,00**

Supporto sacco 70L in PP in fibra di vetro con bussola blocca supporto in fibra di vetro **SAKR2LNX** 1 € **15,00**

Supporto vaschetta in PP in fibra di vetro con bussola blocca supporto in fibra di vetro **SVK01LNX** 1 € **15,00**

GIOTTO RE-USE COMPONENTI

	DESCRIZIONE	CODICE	PZ/CONF	PREZZO
	Supporto secchiello 7L in PP in fibra di vetro con bussola blocca supporto in fibra di vetro	SSK05LNX	1	€ 15,00
	Supporto secchiello 7L girevole in PP in fibra di vetro con bussola blocca supporto in fibra di vetro - per Giotto Top Bin destro	SSK03DNX	1	€ 15,00
	sinistro	SSK04SNX	1	€ 15,00
	Supporto vaschetta girevole in PP in fibra di vetro con bussola blocca supporto in fibra di vetro - per Giotto Top Bin destro	SVK01DNX	1	€ 15,00
	sinistro	SVK01SNX	1	€ 15,00
	Maniglia centrale in metallo verniciato grigio	S0201601	1	€ 21,00
	Maniglia laterale in metallo verniciato grigio			
	tappo rosso	S0201701R	1	€ 16,50
	tappo blu	S0201701B	1	€ 16,50
	tappo verde	S0201701G	1	€ 16,50
	tappo giallo	S0201701Y	1	€ 16,50
	Maniglia portasacco per Giotto Top Bin in metallo verniciato completa di elastico fermasacco			
	tappo rosso	S02016T2R	1	€ 80,00
	tappo blu	S02016T2B	1	€ 80,00
	tappo verde	S02016T2G	1	€ 80,00
	tappo giallo	S02016T2Y	1	€ 80,00
	elastico fermasacco	C0201501	1	€ 8,00



DESCRIZIONE

| CODICE | PZ/CONF | PREZZO

portamanico universale con stringitubo ø20 mm **C0202400** 1 € **7,70**



Sacco Lt 90 plastificato per Giotto Top Bin con cerniera e coperchio - grigio **C0200600** 1 € **46,00**

Sacco Lt 90 plastificato per Giotto Top Bin con cerniera e coperchio - nero **C020060N** 1 € **46,00**



Tubo riempimento secchio 150cm **SAD001** 1 € **24,00**



Avviso pavimento bagnato in PP

in italiano **A0700100** 5 € **24,00**

in francese **A0700100F** 5 € **24,00**

in inglese **A0700100E** 5 € **24,00**

in tedesco **A0700100D** 5 € **24,00**



Fly

alzaimmondizia basculante con scopino -grigio **AIS0010** 6 € **15,50**

Fly Strong

alzaimmondizia basculante con scopino - nero **AIS0010** 6 € **18,00**

GIOTTO RE-USE



DESCRIZIONE

Portascopa universale per basi in plastica, completo di nr. 3 clips di fissaggio alla base. Realizzato in tecnoplastica flessibile per proteggere le pareti da urti accidentali durante lo spostamento del carrello.

| CODICE | PZ/CONF | PREZZO

OPA00724 1 € 6,00

WALLSAFE

NUOVO SUPPORTO SCOPE UNIVERSALE PER BASI IN PLASTICA

- Realizzato in tecnoplastica flessibile (Capilene) per proteggere le pareti da urti accidentali
- Dotato di tre clips ad inserimento rapido per poterlo installare su qualsiasi base in plastica, in qualsiasi posizione
- Utilizzabile su tutti i carrelli TWT delle linee Giotto ed Opera

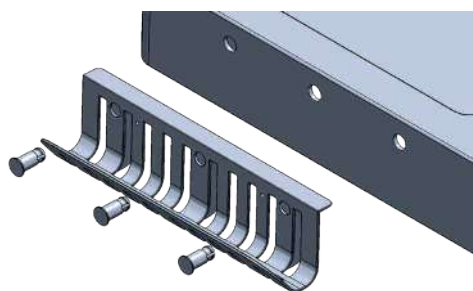



DUETTO

CARRELLI LAVAGGIO

-  SOLIDO
-  MANEGGEVOLE
-  FACILE DA PULIRE
-  VERSATILE
-  SILENZIOSO
-  COMPATTO



Performances superiori:

il più grande della sua categoria, 40lt di capacità totale.

Con lo strizzatore installato, 15lt di soluzione detergente pulita e 15lt effettivi per l'acqua sporca. Le dimensioni maggiori agevolano il corretto ciclo di lavaggio in 3 fasi:

- 1) impregnazione e strizzaggio mop pulito
- 2) lavaggio
- 3) risciacquo e strizzaggio mop sporco



QuickOut:

sistema di scarico a doppia valvola a connessione rapida per uno svuotamento dell'acqua (pulita/sporca) **più rapido e sicuro**.



Migliore igiene:

il secchio Duetto è trattato in modalità Easy&Clean per facilitarne il lavaggio.

DUETTO CARRELLI LAVAGGIO



DESCRIZIONE	CODICE	PZ/CONF	PREZZO
DUETTO con valvole e maniglia centrale Secchio doppia vasca 16 + 24 Lt in PP, ruote Silent Wheel Ø80mm in plastica, paracolpi Ø90mm, strizzatore Prexa	S0300101	1	€ 135,00
DUETTO senza valvole e con maniglia centrale Secchio doppia vasca 16 + 24 Lt in PP, ruote Silent Wheel Ø80mm in plastica, paracolpi Ø90mm, strizzatore Prexa	S0300201	1	€ 125,00
DUETTO ReUse con valvole e maniglia centrale Secchio doppia vasca 16 + 24 Lt in PP ReUse, ruote in metallo Ø80mm, paracolpi Ø90mm, strizzatore Prexa nero	S0300101EN	1	€ 130,00
DUETTO ReUse senza valvole e con maniglia centrale Secchio doppia vasca 16 + 24 Lt in PP ReUse, ruote in metallo Ø80mm, paracolpi Ø90mm, strizzatore Prexa nero	S0300201EN	1	€ 120,00

Dimensione prodotto	Peso	Imballo	dimensione e volume
740x320x900 mm	6,9 kg	630x370x550 mm	0,205 mc



DUETTO con valvole e senza maniglia Secchio doppia vasca 16 + 24 Lt in PP, ruote Silent Wheel Ø80mm in plastica, paracolpi Ø90mm, strizzatore Prexa	S0300301	1	€ 119,00
DUETTO senza valvole e senza maniglia Secchio doppia vasca 16 + 24 Lt in PP, ruote Silent Wheel Ø80mm in plastica, paracolpi Ø90mm, strizzatore Prexa	S0300401	1	€ 107,00
DUETTO ReUse con valvole e senza maniglia Secchio doppia vasca 16 + 24 Lt in PP ReUse, ruote in metallo Ø80mm, paracolpi Ø90mm, strizzatore Prexa nero	S0300301EN	1	€ 110,00
DUETTO ReUse senza valvole e senza maniglia Secchio doppia vasca 16 + 24 Lt in PP ReUse, ruote in metallo Ø80mm, paracolpi Ø90mm, strizzatore Prexa nero	S0300401EN	1	€ 95,00

Dimensione prodotto	Peso	Imballo	dimensione e volume
740x320x880 mm	6,0 kg	630x370x550 mm	0,205 mc



MONO	CODICE	PZ/CONF	PREZZO
Secchio 25Lt in PP, ruote in metallo Ø80mm, paracolpi Ø90mm, strizzatore Prexa	S0300500	1	€ 115,00

Dimensione prodotto	Peso	Imballo	dimensione e volume
600x370x820h mm	5,8 kg	630x370x550 mm	0,205 mc



DESCRIZIONE

| CODICE | PZ/CONF | PREZZO

CARRELLO MONOVASCA 20 Lt C. PREXA

S0300900

1

€ 99,00

Secchio mono vasca 20 Lt in PP, ruote Ø850mm in plastica, paracolpi Ø90mm, strizzatore Prexa per mop piatti e mop industriali

Dimensione prodotto	Peso	Imballo	dimensione e volume
mm	kg	mm	mc



MONOVASCA 20Lt C. STRIZZATORE A LIBRO

S0300901

1

€ 99,00

Secchio mono vasca 20 Lt in PP, ruote Ø50mm in plastica, strizzatore a libro per mop piatti Prexa

Dimensione prodotto	Peso	Imballo	dimensione e volume
mm	kg	mm	mc



STRIZZATORE A LIBRO PER MOP PIATTI

S0100900

1

€ 40,00

Strizzatore a libro PP, struttura leggera per mop piatti metallo Ø80mm, paracolpi Ø90mm, strizzatore Prexa nero

Dimensione prodotto	Peso	Imballo	dimensione e volume
mm	kg	mm	mc

DUETTO COMPONENTI



DESCRIZIONE

| CODICE | PZ/CONF | PREZZO

PREXA I strizzatore con ganasce in Delrin e inserti in gomma

versione bandinelle arancioni - logo TWT	S0100101	5	€ 61,00
versione bandinelle rosse	S010010R.NE	5	€ 61,00
versione bandinelle blu	S010010B.NE	5	€ 61,00
versione bandinelle verdi	S010010G.NE	5	€ 61,00
versione bandinelle gialle	S010010Y.NE	5	€ 61,00

PREXA S strizzatore con ganasce in Delrin

versione bandinelle arancioni - logo TWT	S0100201	5	€ 57,00
versione bandinelle rosse	S010020R.NE	5	€ 57,00
versione bandinelle blu	S010020B.NE	5	€ 57,00
versione bandinelle verdi	S010020G.NE	5	€ 57,00
versione bandinelle gialle	S010020Y.NE	5	€ 57,00



Secchio DUETTO doppia vasca 16 + 24 Lt in PP con manici 2 valvole di scarico	S0300501	1	€ 53,00
Secchio DUETTO doppia vasca 16 + 24 Lt in PP ReUse con manici e 2 valvole di scarico	S0300501N	1	€ 48,00

Secchio DUETTO doppia vasca 16 + 24 Lt in PP con manici senza valvole di scarico	S0300701	1	€ 47,00
Secchio DUETTO doppia vasca 16 + 24 Lt in PP ReUse con manici - senza valvole di scarico	S0300701N	1	€ 37,00



Ruota Silent Wheel Ø80mm in plastica	S020180G	1	€ 6,50
--------------------------------------	-----------------	---	--------



Ruota in metallo Ø80mm	M0201RU2	1	€ 6,20
------------------------	-----------------	---	--------



Paracolpo Ø90mm grigio	S0201901G	1	€ 1,70
------------------------	------------------	---	--------



Quick-Out valvola di scarico - grigia	S0300601S	1	€ 6,50
---------------------------------------	------------------	---	--------



Maniglia centrale in metallo verniciato grigio	S0300801	1	€ 26,00
--	-----------------	---	---------



Tubo riempimento secchi cm 150	SAD001	1	€ 24,00
--------------------------------	---------------	---	---------

PREXA

STRIZZATORE

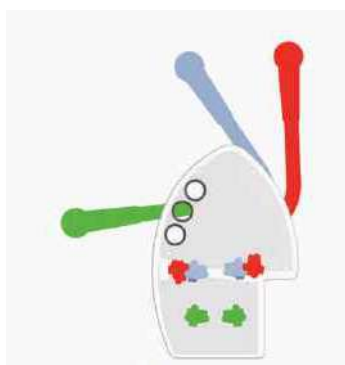

 ERGONOMICO

 UNIVERSALE

 ROBUSTO



Migliore ergonomia, grazie all'efficienza della leva meccanica. Il meccanismo ad ingranaggi e le componenti realizzati con innovative leghe composite serrano completamente le ganasce con il minimo sforzo.



Strizzatore universale: le ganasce con inserti in gomma integrati fanno di Prexa (modello Prexa I) l'unico strizzatore veramente universale. Senza l'aggiunta di alcun accessorio strizza in maniera efficace tutte le diverse tipologie di ricambi piatti e mop.



Grande resistenza: Tecnopolimeri caricati in fibra di vetro, PP di prima scelta e Delrin. Design tecnico evoluto, stampaggio e lavorazioni meccaniche rigorosamente Made in Italy, fanno di Prexa un campione di resistenza.



Inserti in gomma PREXA I.

Prexa si adatta ad ogni diversa esigenza di strizzazione

La strizzazione ideale non esiste, ogni tipo di mop, di pavimento e abitudine dell'operatore presentano caratteristiche diverse:

- assorbenza e materiale del mop
- livelli di sporco
- tipologia e dimensione del pavimento
- preferenza di mop asciutto oppure umido

Il sistema TWT consente al cliente di scegliere il livello di strizzazione e impregnazione più adatto selezionando tra le diverse opzioni e tecniche di strizzazione:



IMPREGNAZIONE	GUIDA ALL'UTILIZZO	GRAMMATURA MOP			
		80 GR	120 GR	170 GR	>200 GR (kmop)
ALTA		A	A	A	A
MEDIA		C B	B	A	A
BASSA		D C	C	A	A

PERSONALIZZA IL TUO STRIZZATORE



TWT, per soddisfare le esigenze specifiche dei propri clienti, dà la possibilità di creare un prodotto su misura:

- Personalizzazione con LOGO
- Personalizzazione del colore delle bandinelle

** è richiesta una quantità minima per il servizio di personalizzazione

PREXA



DESCRIZIONE | CODICE | PZ/CONF | PREZZO

PREXA I

strizzatore con ganasce in Delrin e inserti in gomma

versione bandinelle arancioni - logo TWT	S0100101	5	€ 61,00
versione bandinelle rosse	S010010R.NE	5	€ 61,00
versione bandinelle blu	S010010B.NE	5	€ 61,00
versione bandinelle verdi	S010010G.NE	5	€ 61,00
versione bandinelle gialle	S010010Y.NE	5	€ 61,00

PREXA S

strizzatore con ganasce in Delrin

versione bandinelle arancioni - logo TWT	S0100201	5	€ 57,00
versione bandinelle rosse	S010020R.NE	5	€ 57,00
versione bandinelle blu	S010020B.NE	5	€ 57,00
versione bandinelle verdi	S010020G.NE	5	€ 57,00
versione bandinelle gialle	S010020Y.NE	5	€ 57,00

PREXA COMPONENTI

DESCRIZIONE | CODICE | PEZZI | PREZZO



Ganascia singola in Delrin - per PREXA S **S0100600** 1 € **5,50**



Ganascia singola in Delrin con inserto in gomma per PREXA I **S0100700** 1 € **8,00**



Crema di settori dentati in Delrin - destra e sinistra **S0100800** 1 € **7,70**



Albero di torsione **S0100801** 1 € **7,70**



Manico con manopola ergonomica
tappo arancione **S0101200** 1 € **8,00**



Molla di torsione **S0101000** 1 € **2,20**



Mousse nera forata 18,5x11x1 cm **S0100160** 1 € **6,00**



CERTIFICAZIONE ECOLABEL

Ecolabel UE è un marchio europeo di qualità ecologica che contraddistingue prodotti e servizi che pur garantendo elevati standard prestazionali sono caratterizzati da un ridotto impatto ambientale durante l'intero ciclo di vita.



Basso impatto
ambientale



Salvaguardia
della salute



Resistenza
nel tempo



I criteri richiesti da Ecolabel:

- assenza di materiali e sostanze pericolose per la salute e l'ambiente (ad esempio la presenza di pesticidi nei cotone);
- limitato inquinamento dell'aria o dell'acqua durante i processi produttivi della materia prima come del prodotto finito;
- sicurezza e resistenza dei prodotti e colori allo sfregamento e alla luce;
- resistenza nel tempo a lavaggi ed asciugatura.

TESSILI ECOLABEL



FRANGE COTONE

DESCRIZIONE

| CODICE | PZ/CONF | PREZZO



RICAMBIO FRANGIA SUPER SOFT - CERTIFICATA ECOLABEL
35% cotone e 65% poliestere con supporto irrestringibile 100% pls

Ricambio frangia cm 40	T0509340	40	€	7,20
Ricambio frangia cm 60	T0509360	30	€	8,20
Ricambio frangia cm 80	T0509380	30	€	10,70
Ricambio frangia cm 100	T0509310	30	€	13,20

RICAMBIO FRANGIA IN COTONE - CERTIFICATA ECOLABEL
50% cotone e 50% poliestere con supporto irrestringibile 100% pls



Ricambio frangia cm 40	T0509140	40	€	5,70
Ricambio frangia cm 60	T0500960	30	€	7,40
Ricambio frangia cm 80	T0500980	30	€	9,40
Ricambio frangia cm 100	T0509110	30	€	11,50

MOP COTONE



Mop cotone a filo ritorto aperto - senza banda
CERTIFICATO ECOLABEL

350 gr	T0309135	50	€	3,80
400 gr	T0309140	50	€	4,20
450 gr	T0309145	50	€	4,60



Mop cotone a filo ritorto aperto - con banda
CERTIFICATO ECOLABEL

350 gr	T0309235	50	€	4,20
400 gr	T0309240	50	€	4,60
450 gr	T0309245	50	€	5,00

RICAMBI VELCRO KLETTOSTAR



Microsany - CERTIFICATO ECOLABEL

Ricambio in microfibra cm 40
con Klettostar Binder

colore blu	TRV00940B	50	€	7,90
colore rosso	TRV00940R	50	€	7,90
colore verde	TRV00940G	50	€	7,90
colore giallo	TRV00940Y	50	€	7,90

SPRY GO

PER UNA PULIZIA SEMPLICE ED EFFICACE

Spry Go è un sistema professionale per la pulizia di pavimenti in ambienti medio-piccoli ed è ideale in quelle situazioni dove è richiesto un intervento rapido e immediato.

Attrezzo dotato di manico con serbatoio con capacità 600 ml, telaio VOLO in alluminio cm 40, impugnatura ergonomica e pulsante rilascio prodotto a 3 vie.

FASE DI PREPARAZIONE



Svitare e rimuovere il tappo



Riempire il serbatoio e avvitare il tappo



Indicatore livello di quantità di prodotto

FASE DI UTILIZZO



Premere e rilasciare il pulsante per la fuoriuscita ad intermittenza del detergente

APDEW001 € 85,00



DESCRIZIONE

| CODICE | PZ/CONF | PREZZO



MicroTwist Blue

ricambio in microfibra e80% poliestere, 20% poliammide con lavorazione a microriccio. Alta assorbenza grazie all'alta densità della microfibra e all'imbottitura interna in PVA. Utilizzabile su tutte le tipologie di pavimenti, alta capacità di raccolta sporco ed assorbenza, leggero effetto scrub.



Linguetta AllGrip	TRL10040	30	€ 5,30
-------------------	-----------------	----	---------------



Tasche	TRL10140	30	€ 5,70
--------	-----------------	----	---------------

Tasche e linguetta	TRL10340	30	€ 6,50
--------------------	-----------------	----	---------------



Linguetta per telaio Tedesco	TRL10440	30	€ 6,50
------------------------------	-----------------	----	---------------



MicroTwist Wave

ricambio in microfibra e80% poliestere, 20% poliammide con lavorazione a microriccio ed inserti abrasivi in Nylon. Alta assorbenza grazie all'alta densità della microfibra e all'imbottitura interna in PVA. Utilizzabile su tutte le tipologie di pavimenti, effetto scrub e alto scivolamento grazie agli inserti in Nylon, alta capacità di raccolta sporco ed assorbenza.



Linguetta AllGrip	TRL12140	30	€ 5,60
-------------------	-----------------	----	---------------



Tasche	TRL12240	30	€ 6,30
--------	-----------------	----	---------------

Tasche e linguetta	TRL11340	30	€ 6,80
--------------------	-----------------	----	---------------



Linguetta per telaio Tedesco	TRL12440	30	€ 6,90
------------------------------	-----------------	----	---------------

DESCRIZIONE

| CODICE | PZ/CONF | PREZZO



MicroTwist Blue

ricambio in microfibra e80% poliestere, 20% poliammide con lavorazione a microriccio. Alta assorbenza grazie all'alta densità della microfibra e all'imbottitura interna in PVA. Utilizzabile su tutte le tipologie di pavimenti, alta capacità di raccolta sporco ed assorbenza, leggero effetto scrub.



Velcro standard con bordi

cm 40	TRV10040	30	€	4,60
cm 60	TRV10060	30	€	5,80



Velcro standard light

cm 40	TRL10040E	30	€	3,90
cm 60	TRL10060E	30	€	5,00



MicroTwist Blue

ricambio in microfibra e80% poliestere, 20% poliammide con lavorazione a microriccio. Alta assorbenza grazie all'alta densità della microfibra e all'imbottitura interna in PVA. Utilizzabile su tutte le tipologie di pavimenti, alta capacità di raccolta sporco ed assorbenza, leggero effetto scrub.



Velcro standard con bordi

cm 40	TRV11140	30	€	4,80
cm 60	TRV11160	30	€	6,60



Velcro standard light

cm 40	TRL11140E	30	€	4,00
cm 60	TRL11160E	30	€	5,50



PANNO MICROFIBRA

panno in ultramicrofibra super son (80%) poliestere/20% poliamide)
40x40 cm 300g/mq

Blu	P0500001	10	€	1,20
Rosso	P0500002	10	€	1,20
Giallo	P0500003	10	€	1,20
Verde	P0500004	10	€	1,20

FRANGE



DESCRIZIONE

| CODICE | PZ/CONF | PREZZO

SCOPA A FRANGIA SUPER SOFT

65% pls 35% cotone, irrestrengibile, completa di telaio, senza manico

Scopa a frangia cm 40	A0402101	15	€ 13,00
Scopa a frangia cm 60	A0402201	15	€ 14,60
Scopa a frangia cm 80	A0402301	15	€ 18,30
Scopa a frangia cm 100	A0402401	15	€ 22,00

FRANGE & SCOPE RICAMBI E TELAI



DESCRIZIONE

| CODICE | PZ/CONF | PREZZO

Telaio in plastica per frangia cm 40	A0400201	25	€	5,80
Telaio in plastica per frangia cm 60	A0400202	25	€	6,40
Telaio in plastica per frangia cm 80	A0400203	25	€	7,60
Telaio in plastica per frangia cm 100	A0400204	25	€	8,80



RICAMBIO FRANGIA SUPER SOFT - 35% cotone e 65% poliestere con supporto irrestringibile 100% pls

Ricambio frangia cm 40	T0500340	40	€	7,00
Ricambio frangia cm 60	T0500360	30	€	8,00
Ricambio frangia cm 80	T0500380	30	€	10,50
Ricambio frangia cm 100	T0500310	30	€	13,00



RICAMBIO FRANGIA IN ACRILICO - 100% poliestere con supporto irrestringibile 100% pls

Ricambio frangia cm 40	T0500240	40	€	6,50
Ricambio frangia cm 60	T0500260	30	€	8,70
Ricambio frangia cm 80	T0500280	30	€	11,20
Ricambio frangia cm 100	T0500210	30	€	13,00



RICAMBIO FRANGIA IN ACRILICO - FORMA QUADRA 100% poliestere con supporto irrestringibile 100% pls

Ricambio frangia cm 40	T050024Q	40	€	6,00
Ricambio frangia cm 60	T050026Q	30	€	8,00
Ricambio frangia cm 80	T050028Q	30	€	10,50
Ricambio frangia cm 100	T050021Q	30	€	13,00



RICAMBIO FRANGIA IN COTONE - FORMA QUADRA 50% cotone e 50% poliestere con supporto irrestringibile 100% pls

Ricambio frangia cm 40	T0500140	40	€	5,50
Ricambio frangia cm 60	T0500160	30	€	7,20
Ricambio frangia cm 80	T0500180	30	€	9,20
Ricambio frangia cm 100	T0500110	30	€	11,30



DESCRIZIONE

Scopa a forbice completa di frangia in cotone bianco e manici cromati

| CODICE | PZ/CONF | PREZZO

ATM10105 6 € 128,00



DESCRIZIONE

Scopa a forbice completa di frangia in acrilico blu e manici cromati

| CODICE | PZ/CONF | PREZZO

ATM10106 6 € 129,00

FRANGE & SCOPE RICAMBI E TELAI



DESCRIZIONE

Manici scopa a forbice in metallo cromato con impugnatura in gomma

| CODICE | PZ/CONF | PREZZO

ATM1010M 6 € **49,00**



Pattini in metallo cromati con nottolini in metallo per scopa a forbice

ATM1010P 6 € **51,00**

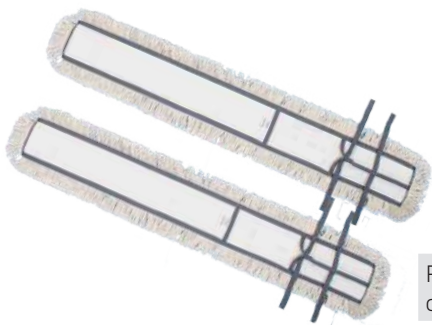

Ricambio scopa a forbice (coppia) in cotone con lacci con supporto irrestringibile 100% PLS

TRS10010 12 € **27,50**

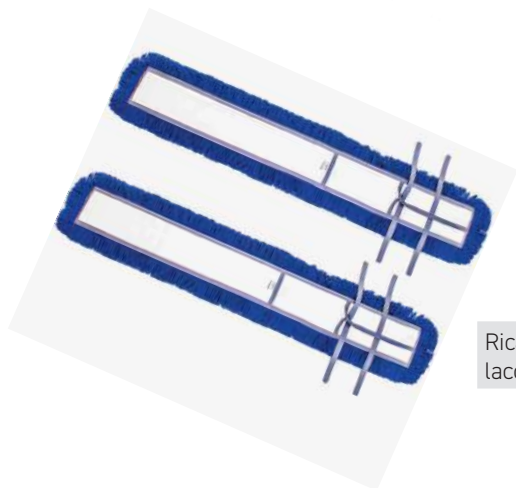

Ricambio scopa a forbice (coppia) in acrilico con lacci con supporto irrestringibile 100% PLS

TRS10020 12 € **28,60**

PLANO

TELAIO



 ERGONOMICO

 UNIVERSALE

 VELOCE



Ergonomico

Plano lava ovunque grazie allo snodo a 0° il manico si abbassa arrivando sotto ogni mobile.



Veloce

l'apertura e la chiusura del pattino prima e dopo lo strizzaggio grazie al nuovo sistema PadTec a doppia molla.



Universale

studiato per essere utilizzato con qualsiasi tipo di strizzatore: a libro, a rullo, a pressa.

Particolarmente adatto e sicuro per l'utilizzo con Prexa. Si adatta a qualsiasi ricambio con tasche o linguette di ogni dimensione, di TWT o di qualsiasi altro produttore

PLANO



DESCRIZIONE

| CODICE | PZ/CONF | PREZZO

PLANO L cm 40

telaio con attacco universale - snodo Easy Lock

A0100101GS

10

€ **26,50**



PLANO L cm 40

telaio con attacco universale - snodo standard

A0100201GS

10

€ **26,00**



pulsante sgancio per plano

A0100401GS

1

€ **2,20**



Set due leve di bloccaggio per plano

A0100501GS

1

€ **3,30**



Telaio NEW SPEED cm 40

con chiusura magnetica per ricambi con tasche

ATP020A

10

€ **22,00**

ALLGRIP **NEW!**

LINGUETTA MOP UNIVERSALE PER TUTTI I SUPPORTI MOP



In dotazione su tutti i mop piatti con linguette di TWT, li rende utilizzabile su tutti i telai mop comunemente utilizzati sul mercato.

Franghe e Scope
PLANO VOLO MOP

Un'unica aletta per **4 tipi di TELAI LAVAGGIO** pavimenti con strizzatore.

TWT

0 FORI

2 FORI

3 FORI

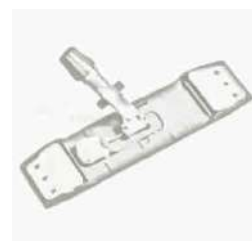
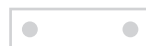
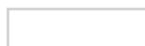

Mop con **Aletta AllGrip** di TWT, funzionano sempre, resistono ai lavaggi, durano nel tempo.

PLANO RICAMBI CON SOLO LINGUETTE ALLGRIP



DESCRIZIONE

| CODICE | PZ/CONF | PREZZO

TriMax

ricambio con microfibra interna, cotone e poliestere all'esterno, chiuso dentro e chiuso fuori. Linguette universali ALLGRIPP per utilizzo con Plano e altri telai.

TRL110241 30 € **7,30**



CottonMix

ricambio in cotone e poliestere, chiuso dentro e aperto fuori. Linguette universali ALLGRIPP per utilizzo con Plano e altri telai.

TRL11440 30 € **7,30**



MicroMega

ricambio in microfibra blu e bianca

TRL11540B 40 € **7,50**

ricambio in microfibra rossa e bianca

TRL11540R 40 € **7,50**

ricambio in microfibra verde e bianca

TRL11540G 40 € **7,50**

ricambio in microfibra gialla e bianca

TRL11540Y 40 € **7,50**

Linguette universali ALLGRIP per utilizzo con Plano o altri telai.



MicroEasy

ricambio in microriccio di microfibra con imbottitura

TRL11140 30 € **8,00**

Linguette universali ALLGRIP per utilizzo con Plano o altri telai.



MicroBras

ricambio con strisce abrasive con imbottitura

TRL11240 30 € **7,80**

Linguette universali ALLGRIP per utilizzo con Plano o altri telai.

DESCRIZIONE

| CODICE | PZ/CONF | PREZZO



Trimax

ricambio con microfibra interna, cotone e poliestere all'esterno, chiuso dentro e chiuso fuori

T0100241 30 € **7,50**



CottonMix

ricambio in cotone e poliestere, chiuso dentro e aperto fuori

cotone bianco candido

TRL00440 30 € **7,60**

cotone colore naturale

TRL010140 30 € **7,60**



Micromega

ricambio in microfibra blu e bianca

TRL02540B 40 € **8,00**

ricambio in microfibra rossa e bianca

TRL02540R 40 € **8,00**

ricambio in microfibra verde e bianca

TRL02540G 40 € **8,00**

ricambio in microfibra gialla e bianca

TRL02540Y 40 € **8,00**



MicroEasy

ricambio in microriccio di microfibra

con imbottitura

TRL00140 30 € **8,80**

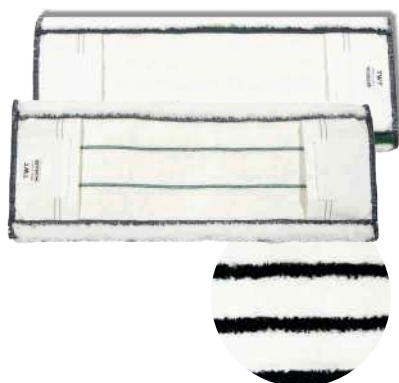

MicroBras

ricambio con strisce abrasive

con imbottitura

TRL00240 30 € **8,40**

light

TRL00340 30 € **7,50**

PLANO RICAMBI CON TASCHE E LINGUETTE CM 40

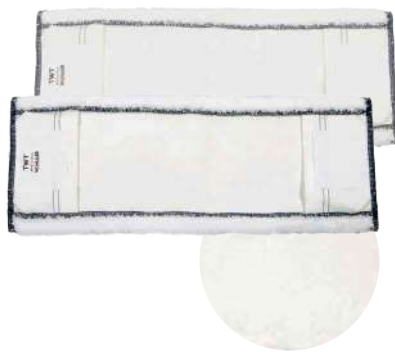

DESCRIZIONE

| CODICE | PZ/CONF | PREZZO

MicroMy

ricambio in microfibra bianca

con imbottitura

TRL00540 30 € **7,50**

light

TRL00640 30 € **6,60**

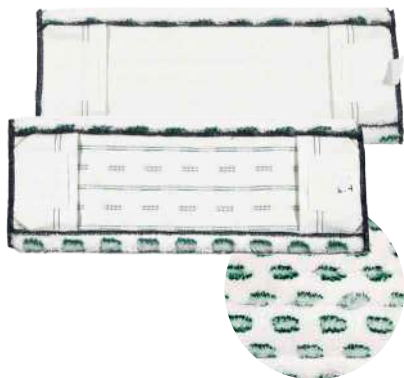

Microdama

ricambio con inserti abrasivi

con imbottitura

TRL00740 30 € **9,10**

light

TRL00840 30 € **8,10**



Microstep

ricambio in microfibra grigio con inserti blu

con imbottitura

TRL01640 30 € **9,00**

light

TRL01740 30 € **8,10**

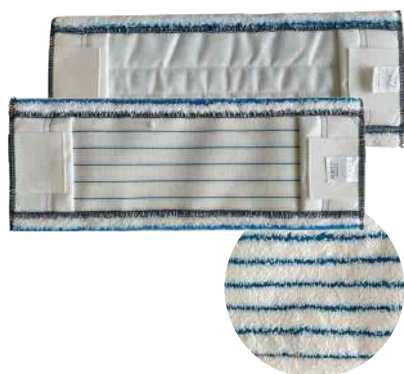

Millerighe

ricambio in microfibra bianca con inserti abrasivi blu

con imbottitura

TRL02040 30 € **7,30**

light

TRL01840 30 € **6,50**

VOLO

TELAIO



ERGONOMICO



INDEFORMABILE



ROBUSTO



VELOCE

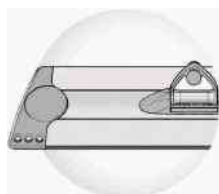

Materiali high-impact

Indeformabili grazie alla struttura in lega di Alluminio. Terminali in POM caricato con elastomeri. Resiste agli urti e allo sforzo meccanico.



Clips in gomma

Volo è utilizzabile con diverse tipologie di panni e garze monouso.



Facile

Volo grazie al meccanismo EasyLock blocca il pattino nella posizione ottimale per la pulizia delle superfici alte.



DESCRIZIONE

| CODICE | PZ/CONF | PREZZO

VOLO L cm 40	A0200201GS	10	€ 20,00
VOLO L cm 60	A0200301GS	10	€ 26,00

Telaio in alluminio anodizzato con velcro e clips fermapanno in gomma, snodo Easy Lock terminali obliqui.

	Dimensione prodotto	Peso	Imballo	dimensione e volume
A0200201GS	400x95 mm	0,340 kg	500x210x250h mm	0,026 mc
A0200301GS	600x95 mm	0,460 kg	700x210x250h mm	0,036 mc



VOLO L cm 40 - terminali dritti	A0200402GS	10	€ 18,50
VOLO L cm 40 - terminali obliqui	A0200401GS	10	€ 18,50

VOLO L cm 60 - terminali dritti	A0200502GS	10	€ 26,00
VOLO L cm 60 - terminali obliqui	A0200501GS	10	€ 26,00

Telaio in alluminio anodizzato con velcro.

	Dimensione prodotto	Peso	Imballo	dimensione e volume
A0200402GS / 401GS	400x95 mm	0,235 kg	500x210x250h mm	0,026 mc
A0200502GS / 501GS	600x95 mm	0,260 kg	700x210x250h mm	0,036 mc



VOLO P cm 23	A0200601GS	10	€ 16,50
VOLO P cm 30	A0200701GS	10	€ 17,50

Portatampone in alluminio anodizzato con velcro e snodo Easy Lock - terminali dritti.

	Dimensione prodotto	Peso	Imballo	dimensione e volume
A0200601GS	230x95 mm	0,235 kg	500x210x250h mm	0,026 mc
A0200701GS	300x95 mm	0,260 kg	500x210x250h mm	0,026 mc



VOLO M cm 23	A0200801	10	€ 20,00
VOLO M cm 30	A0200901	10	€ 22,00

Portatampone in alluminio anodizzato con velcro e impugnatura - terminali dritti.

	Dimensione prodotto	Peso	Imballo	dimensione e volume
A0200801	230x95 mm	0,220 kg	500x210x250h mm	0,026 mc
A0200901	300x95 mm	0,260 kg	500x210x250h mm	0,026 mc

DESCRIZIONE

| CODICE | PZ/CONF | PREZZO

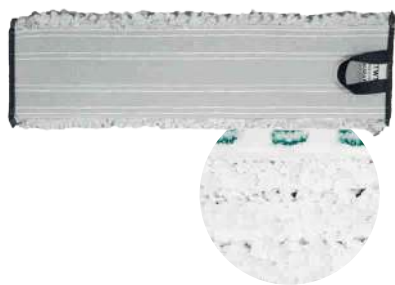

Microduo

ricambio in microfibra vaporizzata ad anello chiuso con inserto microdama cattura sporco

cm 40 con velcro	TRV00100	30	€ 6,80
cm 60 con velcro	TRV00600	30	€ 8,40

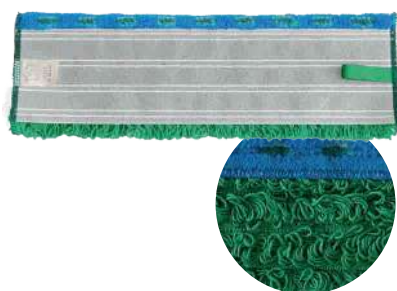

Microduo - Royal

ricambio in microfibra vaporizzata ad anello chiuso con inserto microdama cattura sporco

cm 40 con velcro	TRV00400	30	€ 7,50
cm 60 con velcro	TRV00406	30	€ 11,00



Micro Easy

ricambio in microriccio di microfibra fissata effetto scrub

cm 40 con velcro	TRV00140	50	€ 8,20
cm 60 con velcro	TRV00160	50	€ 12,00



MicroMy

ricambio in microfibra bianca

cm 40 con velcro	TRV00240	30	€ 6,20
cm 60 con velcro	TRV00260	30	€ 8,00



ROYAL BLU

ricambio in microfibra blu

cm 40 con velcro	TRV00240.B	30	€ 6,80
cm 60 con velcro	TRV00260.B	30	€ 8,10



DESCRIZIONE

| CODICE | PZ/CONF | PREZZO

MicroBras

ricambio in microfibra con strisce abrasive

cm 40 con velcro	TRV00340	30	€ 8,00
cm 60 con velcro	TRV00360	30	€ 12,00



Ricambio in cotone e poliestere grigio ad anello chiuso

cm 40 con velcro	TRV00440	40	€ 6,00
cm 60 con velcro	TRV00460	40	€ 7,00



Ricambio in cotone ad anello chiuso

cm 40 con velcro	TRV00540	40	€ 6,00
cm 60 con velcro	TRV00560	40	€ 7,00



Ricambio in microfibra vaporizzata ad anello chiuso

cm 40 con velcro	TRV00640	50	€ 6,60
cm 60 con velcro	TRV00660	50	€ 8,20



Microdama

ricambio con inserti abrasivi

cm 40 con velcro	TRV00740	30	€ 7,50
cm 60 con velcro	TRV00760	30	€ 10,00

DESCRIZIONE

| CODICE | PZ/CONF | PREZZO



MicroMix

ricambio in microfibra e cotone ad anello chiuso

cm 40 con velcro	TRV00840	50	€ 6,20
cm 60 con velcro	TRV00860	50	€ 7,80



Microstep

ricambio in microfibra grigia con inserti blu

cm 40 con velcro	TRV01740	30	€ 7,00
cm 60 con velcro	TRV01760	30	€ 10,00

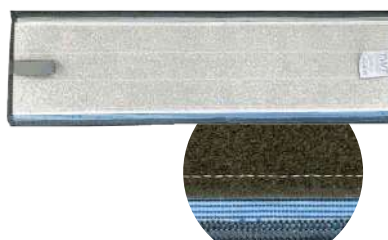

Microstep

ricambio in microfibra grigia con inserti blu

cm 43 con velcro	TRV00140E	50	€ 5,00
------------------	------------------	----	---------------



Millerighe

ricambio in microfibra bianca con inserti abrasivi blu

cm 40 con velcro	TRV01840	30	€ 6,20
cm 60 con velcro	TRV01860	30	€ 7,00

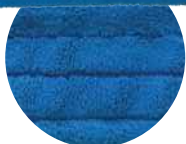
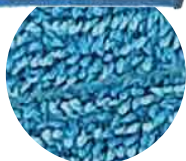
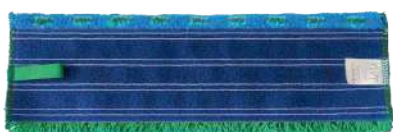

DESCRIZIONE

| CODICE | PZ/CONF | PREZZO

MicroDuo

ricambio in microfibra vaporizzata ad anello chiuso con inserto Microdama cattura sporco

cm 40 con Klettostar Binder	TRVB0100	30	€	8,30
cm 60 con Klettostar Binder	TRVB0600	30		

MicroDuo - Royal

ricambio in microfibra vaporizzata ad anello chiuso con inserto Microdama cattura sporco

cm 40 con Klettostar Binder	TRVB0400	30	€	8,50
cm 60 con Klettostar Binder	TRVB0406	30		

Micro Easy

ricambio in microriccio di microfibra fissata effetto scrub

cm 40 con Klettostar Binder	TRVB0140	50	€	8,50
cm 60 con Klettostar Binder	TRVB0160	50		

MicroMy

ricambio in microfibra bianca

cm 40 con Klettostar Binder	TRVB0240	30	€	7,50
cm 60 con Klettostar Binder	TRVB0260	30	€	11,00

Royal Blu

ricambio in microfibra blu

cm 40 con Klettostar Binder	TRVB0240.B	30	€	8,50
-----------------------------	-------------------	----	---	-------------

MicroBras

ricambio in microfibra con strisce abrasive

cm 40 con Klettostar Binder	TRVB0340	30	€	8,90
cm 60 con Klettostar Binder	TRVB0360	30	€	12,50



DESCRIZIONE

| CODICE | PZ/CONF | PREZZO

Ricambio in cotone e poliestere grigio ad anello chiuso

cm 40 con Klettostar Binder	TRVB0440	40	€ 7,00
cm 60 con Klettostar Binder	TRVB0460	40	€ 9,60



Ricambio in cotone ad anello chiuso

cm 40 con Klettostar Binder	TRVB0540	40	€ 7,00
cm 60 con Klettostar Binder	TRVB0560	40	€ 9,60



Ricambio in microfibra vaporizzata ad anello chiuso

cm 40 con Klettostar Binder	TRVB0640	50	€ 7,60
cm 60 con Klettostar Binder	TRVB0660	50	€ 10,00



Microdama

ricambio con inserti abrasivi

cm 40 con Klettostar Binder	TRVB0740	30	€ 9,20
cm 60 con Klettostar Binder	TRVB0760	30	€ 13,00



Ricambio in microfibra e cotone poliestere ad anello chiuso

cm 40 con Klettostar Binder	TRVB0840	50	€ 7,20
cm 60 con Klettostar Binder	TRVB0860	50	€ 9,20



DESCRIZIONE

| CODICE | PZ/CONF | PREZZO

Micromega

ricambio in microfibra cm 40 con Klettostar Binder

blu	TRVB2540B	50	€	7,90
rosso	TRVB2540R	50	€	7,90
verde	TRVB2540G	50	€	7,90
giallo	TRVB2540Y	50	€	7,90



Microsany - Ecolabel

Ricambio in microfibra cm 40 con Klettostar Binder



colore blu	TRV00940B	50	€	7,90
colore rosso	TRV00940R	50	€	7,90
colore verde	TRV00940G	50	€	7,90
colore giallo	TRV00940Y	50	€	7,90



Microstep

ricambio in microfibra grigia con inserti blu cm 43 con Klettostar Binder

	TVB00140E	50	€	5,80
--	------------------	----	---	-------------



Microstep

ricambio in microfibra grigia con inserti blu

cm 40 con Klettostar Binder	TRVB1640	30	€	7,40
cm 60 con Klettostar Binder	TRVB1660	30		



Millerighe

ricambio in microfibra bianca con inserti abrasivi blu

cm 40 con Klettostar Binder	TRVB1840	30	€	6,50
cm 60 con Klettostar Binder	TRVB1860	30		



DESCRIZIONE

| CODICE | PZ/CONF | PREZZO

SCRUB M cm 23

portatampone in plastica con maniglia

A15512

10

€ **16,00**



SCRUB M cm 23

portatampone in plastica con snodo

A15513

10

€ **17,00**



Tampone abrasivo per VOLO da 23 cm

cm 25 - verde

T0201101

12

€ **3,30**

cm 25 - marrone

T0201102

12

€ **3,30**

cm 25 - nero

T0201103

12

€ **3,30**

cm 25 - bianco

T0201104

12

€ **3,30**



GLASS PAD cm 32

pad in microfibra con velcro adatto alla pulizia delle superfici in vetro - compatibile con Volo M cm 30

T0200934

50

€ **6,00**



DESCRIZIONE

| CODICE | PZ/CONF | PREZZO

VOLO SPUGNA

telaio in alluminio con velcro e spugna, clips fermapanno in gomma e snodo Easy Lock - terminali obliqui

VOLO SPUGNA cm 40	A0201001	10	€ 27,00
VOLO SPUGNA cm 50	A0200101	10	€ 28,50



SPRY GO

attrezzo dotato di manico con serbatoio, impugnatura ergonomica e pulsante rilascio prodotto a 3 vie

APDEW001 1 € **85,00**



Attrezzo in plastica per panno con spugna

cm 40	APS0140A	6	€ 16,00
cm 55	APS0160A	12	€ 19,00



Spugne con velcro per VOLO

cm 40	A0202201	20	€ 6,00
cm 50	A0201101	20	€ 7,00
cm 60	A0201601	20	€ 8,00



Panno ECO in polipropilene impregnato Confezionato in 20 buste da 50 panni

cm 60x17	T0201417	1000	€ 0,05
cm 60x22	T0201422	1000	€ 0,06
cm 60x30	T0201430	1000	€ 0,07



Velcro per Volo cm 40

cm 29,5 (Pezzo singolo) per Volo terminali obliqui	M30145	1	€ 2,80
cm 35 (Pezzo singolo) per Volo terminali dritti	M30135	1	€ 2,80
al metro	M30145GR		€ 7,50

MOP

SYSTEM



-  ERGONOMICO
-  INDEFORMABILE
-  ROBUSTO
-  VELOCE

DESCRIZIONE

| CODICE | PZ/CONF | PREZZO

K- Mop - pinza per kentucky mop industriali

ghiera arancione	A0300101	50	€ 4,20
ghiera gialla	A0300101Y	50	€ 4,20
ghiera verde	A0300101G	50	€ 4,20
ghiera rossa	A0300101R	50	€ 4,20
ghiera blu	A0300101B	50	€ 4,20



K-MOP

Dimensione prodotto **Peso** **Imballo** dimensione e volume

180x160 mm 0,1 kg 210x800x250h mm 0,042 mc

MOP INDUSTRIALI



DESCRIZIONE

| CODICE | PZ/CONF | PREZZO

Mop cotone a filo ritorto aperto - senza banda

350 gr	T0300135	50	€ 3,60
400 gr	T0300140	50	€ 4,20
450 gr	T0300145	50	€ 4,60



Mop cotone a filo ritorto aperto - con banda

350 gr	T0300235	50	€ 4,00
400 gr	T0300240	50	€ 4,80
450 gr	T0300245	50	€ 5,20



Micro Mop - mop in microfibra mista poliammide

250 gr	T0300528	30	€ 13,00
--------	-----------------	----	----------------



Mop in microfibra mista poliammide

350 gr	T0300535	30	€ 14,00
--------	-----------------	----	----------------



Mop in TNT ritorto

220 gr	T0300422	50	€ 2,60
250 gr	T0300425	50	€ 2,80
280 gr	T0300428	50	€ 3,00



Mop cotone filo grosso, a vite

250 gr	T0400124	50	€ 3,30
280 gr	T0400280	50	€ 3,50

MOP CON CIOTOLA



DESCRIZIONE

| CODICE | PZ/CONF | PREZZO

Super soft - mop cotone filo fine, a vite

240 gr	T0600240	50	€ 3,35
280 gr	T0600280	50	€ 3,65
330 gr	T0600330	50	€ 4,00



Micro Strips - mop in microfibra mista poliammide, a vite

180 gr	T0400318	30	€ 6,80
200 gr	T0400320	30	€ 7,90



TexPlus - mop in Tnt ritorto a vite

150 gr	T0400514	25	€ 1,60
180 gr	T0400518	25	€ 2,10

MOP PER MONOSPAZZOLA



DESCRIZIONE

| CODICE | PZ/CONF | PREZZO

Mop in cotone Ø13"

33 cm	TMS002	10	€ 14,00
43 cm	TMS001	10	€ 20,00



Mop in microfibra Ø17"

33 cm	TMS003	10	€ 36,00
43 cm	TMS004	10	€ 40,00

SACCHI PER LAVAGGIO MOP



DESCRIZIONE

| CODICE | PZ/CONF | PREZZO

Sacco per lavaggio MOP 70Lt con laccio

blu	TA0070B	10	€ 10,00
giallo	TA0070Y	10	€ 10,00
rosso	TA0070R	10	€ 10,00
verde	TA0070G	10	€ 10,00

Sacco per lavaggio MOP 150Lt con laccio

blu	TA0090B	10	€ 12,00
giallo	TA0090Y	10	€ 12,00
rosso	TA0090R	10	€ 12,00
verde	TA0090G	10	€ 12,00



Sacco per lavaggio MOP neutro

70Lt	TA0170N	10	€ 8,50
90Lt	TA0190N	10	€ 10,00

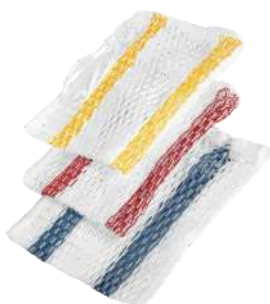

Sacco per lavaggio MOP 35Lt con laccio e anelli per carrello OPERA

blu	TA0035B	10	€ 12,00
giallo	TA0035Y	10	€ 12,00
rosso	TA0035R	10	€ 12,00
verde	TA0035G	10	€ 12,00



Sacco per lavaggio MOP 120Lt + sacco porta panni per carrello OPERA

TA00120 10 € 15,00

AMBO-NEMO

SECCHI - LAVAGGIO



 ERGONOMICO

 UNIVERSALE

 ROBUSTO



Migliore igiene: le superfici dei secchi sono trattate in modalità Easy&Clean per migliorarne la pulibilità. La griglia sul fondo separa il mop dai residui di lavaggio ottimizzando pulizia e igiene.



Strizzino rialzato e rinforzato. Realizzato in PP caricato FV, tanto rigido da facilitare la strizzatura. La posizione è rialzata in modo da non ridurre la capienza effettiva del secchio.



Doppio secchio a vasche differenziate grazie alla superiore capienza di acqua pulita (8 lt + 7lt acqua sporca) consente una maggiore autonomia operativa.

AMBO-NEMO SECCHI LAVAGGIO



DESCRIZIONE

| CODICE | PZ/CONF | PREZZO

AMBO

secchio Lt 15 doppiavasca in PP completo di strizzino - versione grigia

S0400101 10 € **16,50**

Secchio Lt 15 doppiavasca in PP con manici arancioni

S0400301 10 € **12,50**



AMBO

secchio Lt 15 doppiavasca in PP completo di strizzino - versione nera

S0400101N 10 € **16,50**

Secchio nero Lt 15 doppiavasca in PP con manici neri

S0400301NX 10 € **12,50**



NEMO

secchio Lt 12 in PP completo di strizzino - versione grigia

S0400201 10 € **12,50**

Secchio Lt 12 in PP con manico arancione

S0400401 10 € **8,50**



NEMO

secchio Lt 12 in PP completo di strizzino - versione nera

S0400201N 10 € **12,50**

Secchio nero Lt 12 in PP con manico nero

S0400401NX 10 € **8,50**



Strizzino in PP per secchi Ambo e Nemo

arancione

S0400501 1 € **4,00**

rosso

S0400501R 1 € **4,00**

blu

S0400501B 1 € **4,00**

verde

S0400501G 1 € **4,00**

giallo

S0400501Y 1 € **4,00**



Griglia salva sporco per secchi Ambo e Nemo

arancione

S0400601 1 € **2,00**

rossa

S0400601R 1 € **2,00**

grigio silver

S0400601S 1 € **2,00**

EASYPRESS

STRIZZATURA FACILE E VELOCE



EasyPress TWT unisce l'efficienza della frangia piatta per il lavaggio pavimenti alla praticità della strizzatura verticale a pressione

EasyPress Kit S0010175

Secchio 14lt con strizzino
Plano E 40 cm
Blu Royal mop

Prezzo = **47,20 €**
Imballo = 1 kit



BLU ROYAL MOP prezzo
di listino
3,20€
imballo 50pz



EasyPress - Secchio 14lt con strizzino S0010170

Prezzo = **17,50 €**
Imballo = 10 pz

PLANO E 40 cm A0100202GS

Prezzo = **26,50 €**
Imballo = 10 pz

SURF

SPINGIACQUA



 INDEFORMABILE

 ROBUSTO

 VELOCE

DESCRIZIONE

| CODICE | PZ/CONF | PREZZO



Surf - spingiacqua in plastica e gomma mousse nera con chiusura universale a ghiera

45 cm	A0500401	10	€ 11,00
55 cm	A0500501	10	€ 13,50
75 cm	A0500701	10	€ 15,00



Surf - spingiacqua in plastica, gomma mousse bianca con chiusura universale a ghiera - per uso alimentare

45 cm	A0502101W	10	€ 14,00
55 cm	A0502201W	10	€ 16,50
75 cm	A0502301W	10	€ 20,00



Spingiacqua in plastica, monolama gomma mousse nera con attacco a vite

45 cm	A0500901	10	€ 5,00
55 cm	A0500902	10	€ 6,00
75 cm	A0500903	10	€ 7,00



Spingiacqua in metallo, gomma mousse nera

45 cm	A0501401	12	€ 13,00
55 cm	A0501501	12	€ 16,00
75 cm	A0501701	12	€ 23,00



Ghiera universale

Arancione	A0300401	10	€ 1,00
Blu	A030040B	10	€ 1,00
Rossa	A030040R	10	€ 1,00
Verde	A030040G	10	€ 1,00
Gialla	A030040Y	10	€ 1,00

SCOPE

E ALZAIMMONDIZIA



SCOPE ALZAIMMONDIZIA E PIUMINI



DESCRIZIONE

| CODICE | PZ/CONF | PREZZO

Scopa industriale in PP riciclato, attacco INCLINATO snodo universale

cm 45	SCP324	6	€ 16,50
cm 60	SCP325	6	€ 22,00



Scopa Industriale in PP riciclato, attacco VERTICALE snodo universale

35 cm	SCP135	6	€ 10,00
-------	---------------	---	----------------



Scopa classica

35 cm	SCP106	10	€ 6,50
-------	---------------	----	---------------



Spazzina

scopa in plastica per esterni con chiusura universale a ghiera

A0500302	24	€ 20,00
-----------------	----	----------------



Garden

scopa in plastica per esterni

A0500402	24	€ 12,50
-----------------	----	----------------



Maxi

Alzaimmondizia con manico

A0211401	6	€ 74,50
-----------------	---	----------------



DESCRIZIONE

| CODICE | PZ/CONF | PREZZO

Fly

alzaimmondizia basculante con scopino -grigio **AIS0010** 6 € **15,50**

Fly Strong

alzaimmondizia basculante con scopino - nero **AIS0111** 6 € **18,00**



FLEX

attrezzo per lo spolvero completo di ricambio in microfibra

AF01 12 € **30,00**



Ricambio in microfibra per FLEX

AF02 12 € **13,20**









DUST

attrezzo per lo spolvero completo di piumino in acrilico

AF03 10 € **8,70**



MANICI IN ALLUMINIO CON IMPUGNATURA ERGONOMICA

	DESCRIZIONE	CODICE	PZ/CONF	PREZZO
    	Manico in alluminio con impugnatura ergonomica \varnothing 23mm, L. 145 cm con foro			
	tappo arancione	A0100601	25	€ 11,50
	tappo blu	A0100601B	25	€ 11,50
	tappo rosso	A0100601R	25	€ 11,50
	verde	A0100601G	25	€ 11,50
tappo giallo	A0100601Y	25	€ 11,50	
 	Manico in alluminio con vite L.140 cm ed impugnatura ergonomica			
	tappo arancione	AMA00214	25	€ 12,00
	tappo blu	AMA00214B	25	€ 12,00



MANICI IN ALLUMINIO CON IMPUGNATURA STANDARD

 	Manico telescopico in alluminio con cono e foro L.160 cm (2x80 cm)	AMA00217	10	€ 17,50
 	Manico in alluminio \varnothing 23mm, L.150 cm - con vite	AMA00114	30	€ 10,00
 	Manico in alluminio \varnothing 23mm, L.150 cm - con foro	AMA00113	30	€ 9,50
 	Manico in alluminio light \varnothing 23mm, L.140 cm - con vite e foro	AMA0020B	30	€ 5,50

MANICI PROFESSIONALI IN METALLO

 	Manico in metallo nero \varnothing 23 mm x 130 cm con vite	AMA712	12	€ 6,00
	Manico in metallo nero \varnothing 23 mm x 150 cm con vite	AMA715	12	€ 7,50

MANICI PROFESSIONALI IN LEGNO

 	Manico in legno \varnothing 23 mm, L. 150 cm con foro e vite	A0100701	30	€ 4,20
	Manico per scopa Spazzina con foro	A0500305	24	€ 5,00

OPERA

CARRELLI DI SERVIZIO, LAVAGGIO, SANITÀ E HOTEL



OPERA IL CARRELLO SU MISURA

La linea OPERA rappresenta la punta di diamante nella vasta gamma di prodotti TWT sia per tasso di sviluppo tecnico che per successo di vendita.

TWT mette a disposizione dei propri clienti la linea di carrelli multiuso più moderna e funzionale oggi presente sul mercato: attrezzi ad elevato impatto estetico che migliorano la qualità del lavoro e l'immagine delle aziende che li utilizzano.

OPERA è versatile, si adatta velocemente a qualsiasi esigenza e necessità di spostamento, rispondendo così alle necessità dei vari settori.



LAVAGGIO



SANITÀ



SERVIZIO







HO.RE.CA



OPERA spicca anche per la dotazione di accessori intelligenti: come il comodo portadocumenti o porta tablet trasparente (con chiave), posto sopra il coperchio per una migliore igiene, o l'innovativo porta scope a scomparsa che alloggia fino a due telai con i relativi ricambi.

La sicurezza è un fattore importante in molti ambienti, da quello sanitario ai locali frequentati da bambini: con Opera i vani possono essere chiusi a chiave per evitare l'accesso a detersivi, accessori o altri strumenti a chi non è autorizzato.

Per carrelli senza strizzatore sottrarre € 28,00 al prezzo di listino.

-  SOLIDO
-  MANEGGEVOLE
-  FACILE DA PULIRE
-  VERSATILE
-  SILENZIOSO
-  COMPATTO

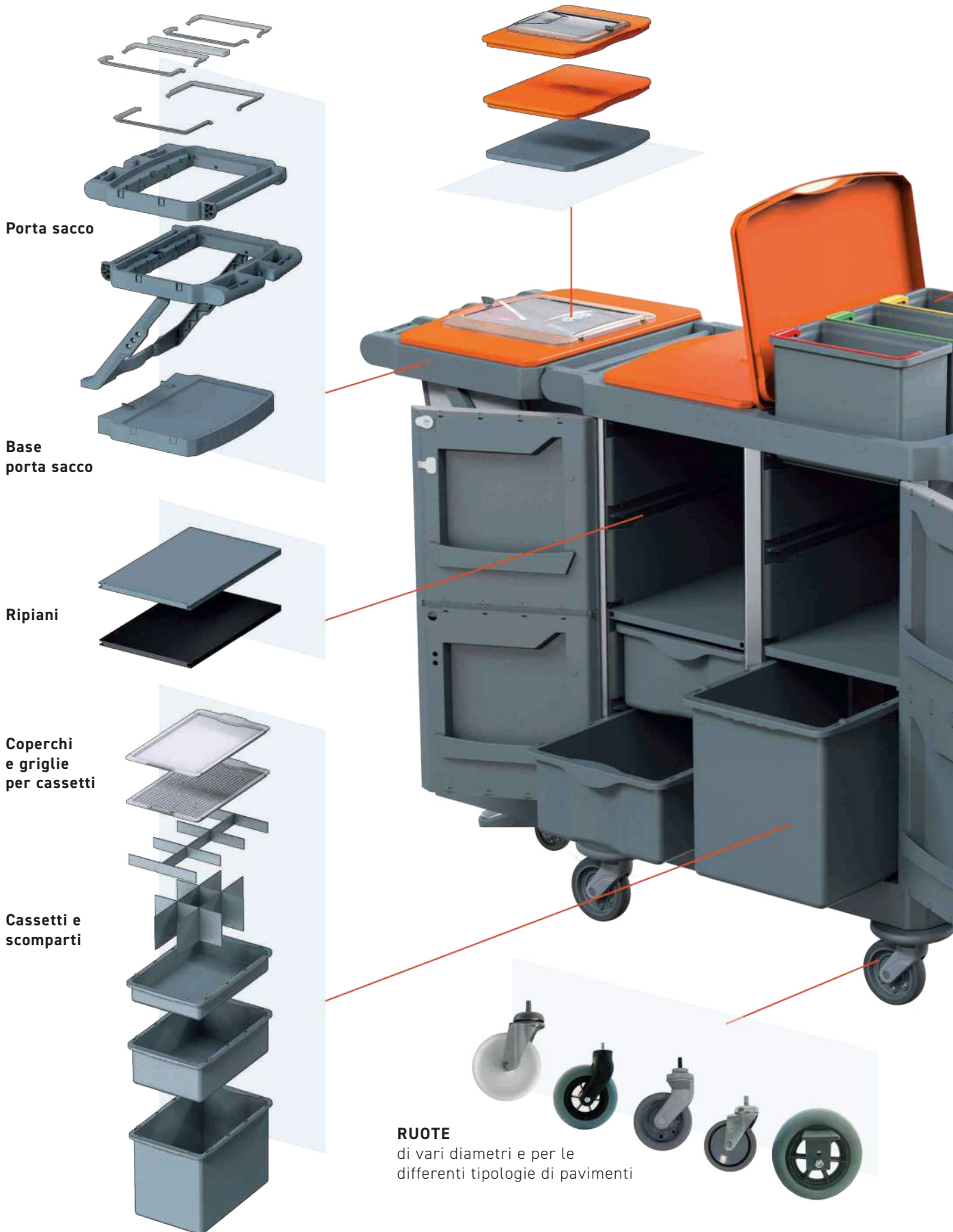

Accessori per top

Porta rotolo



Secchielli e sacchi Lt. 35

Modulare, scalabile, facile da adattare.

Facile da costruire e configurabile secondo le tue esigenze, grazie alle diverse opzioni disponibili tra componenti ed accessori.

Portamanici,
ganci e supporti

Secchio Lt. 22
e coperchi

Vaschette laterali
e portascopo

Piattaforma
porta Imop

SPEED SYSTEM

**Speed System, agile nel movimento:
il motore che spinge per te.**

Speed System è un avanzato sistema di movimentazione motorizzata, un modulo applicabile su tutti i carrelli Opera aventi pannellature laterali. È progettato per spostare facilmente carrelli pesanti (peso fino a 200kg) su pavimenti o dossi (inclinati fino al 10%).



- Attivazione circuito elettrico con chiave
- Variazione continua della velocità sulla manopola
- Pulsante di movimento avanti e indietro
- Dotato di grande manovrabilità grazie alla ruota di trazione posta in senso opposto a quello di spinta e al nuovo manubrio in metallo.
- Dotato di 2 freni di sicurezza: elettro freno gestito dall'acceleratore e un freno meccanico direzionale gestito dall'operatore. Questa configurazione garantisce un elevato standard di sicurezza

-  SOLIDO
-  MANEGGEVOLE
-  SILENZIOSO
-  COMPATTO

Autonomia di carica sempre sotto controllo Fino a 40 km di autonomia grazie alla batteria ad alta capacità (12V, 27Ah) Carica residua sempre visibile, monitorabile dal display numerico .

Semplice ed efficace, anche in termini di costo: i componenti elettrici e meccanici del sistema sono stati miniaturizzati e integrati, il minimo spazio di carico è stato liberato; la bassa tensione di funzionamento limita i rischi per gli operatori.

Regolatore di trazione manuale con una velocità massima di 7km/h a carico medio. Chiave elettronica di sicurezza in metallo estraibile per evitare utilizzi impropri.

CERTIFICATO CE

SPEED SYSTEM
è disponibile per
OPERA e OPERA
ReUse



Chiave elettronica di accensione e
regolazione velocità con pulsante per
l'arresto immediato



Pulsante avvio motore



Presa elettrica per la ricarica

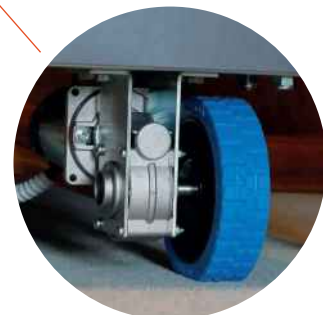

Motore elettrico a lunga durata con ruota
motorizzata integrata Ø150mm

Sistema di trazione completo
€ 1.900,00

Dimensioni prodotto:

aperto 1600x620xh1480 mm

chiuso 1130x620xh1480 mm

Peso 56 kg

Dimensioni imballo 1200x800xh1630 mm

Volume 1,565 mc



Operatore efficiente:
zero fatica e rapidità nello spostamento

OPERA 0.1 CARRELLO DI SERVIZIO E LAVAGGIO



OP0100AR

€ 378,00

Dimensione prodotto 920x710xh1150 mm

Peso 17 kg

Dimensione imballo 1140x800x400 mm

Volume imballo 0,365 mc

COMPONENTI INCLUSI NELLA CONFIGURAZIONE STANDARD

	CODICE	PEZZI
Kit base in PP - 4 supporti in alluminio	OPK00020	1
Mostrina coda di rondine in PP per base	OPABA800	4
Ruote ø100mm in metallo 10x47 mm	MO201RU3	4
Kit supporti in alluminio anodizzato 810 mm	OPK05020	4
Kit mezzo top in PP completo di tappi e piastre	OPK05240	1
Bloccasacco 120 Lt (1pz) - grigio	OPA0066S	2
Kit ancoraggio sacco (6pz)	OPK00120	1
Kit maniglia di spinta in alluminio anodizzato completo di supporti in PP	OPK05110	1
Supporto vaschetta girevole in PP fibra di vetro nero - sinistro	OVK07SNX	1
Supporto vaschetta girevole in PP fibra di vetro nero - destro	OVK06DNX	1
Vaschetta in PP 31x22xh12cm - manico arancione	S0202001	2
Supporto strizzatore in metallo verniciato ø20mm	OPK05270	1
Strizzatore Prexa	S0100201	1
Secchio Lt 15 in PP - manico arancione	S0201501	1
Secchio Lt 15 in PP - manico blu	S020150B	1
Aggancio portasegnaletto di pericolo in PP a doppio uncino	OPA00990	1
Attacco portamanico FixT in PP con rullino in gomma antiscivolo	OPA00820	1

OPTIONAL

Sacco plastificato 120 Lt con zip frontale e logo TWT - grigio	OPA00880	1
--	----------	---

OPERA 0.4 CARRELLO DI SERVIZIO E LAVAGGIO



OP0400AR

€ 320,00

Dimensione prodotto 920x710xh1030 mm

Peso 15 kg

Dimensione imballo 1140x800xh400 mm

Volume imballo 0365 mc

COMPONENTI INCLUSI NELLA CONFIGURAZIONE STANDARD

	CODICE	PEZZI
Kit base in PP - 4 supporti in alluminio	OPK00020	1
Mostrina coda di rondine in PP per base	OPABA800	4
Ruote ø100mm in metallo 10x47 mm	M0201RU3	4
Kit supporti in alluminio anodizzato 810 mm	OPK05020	4
Kit mezzo top in PP completo di tappi e piastre	OPK05240	1
Bloccasacco 120 Lt (1pz) - grigio	OPA0066S	2
Kit ancoraggio sacco (6pz)	OPK00120	1
Kit maniglia di spinta in alluminio anodizzato completo di supporti in PP	OPK05110	1
Supporto strizzatore in metallo verniciato ø20mm	OPK05270	1
Strizzatore Prexa	S0100201	1
Secchio Lt 15 in PP - manico arancione	S0201501	1
Secchio Lt 15 in PP - manico blu	S020150B	1
Aggancio portasegnaletto di pericolo in PP a doppio uncino	OPA00990	1
Attacco portamanico FixT in PP con rullino in gomma antiscivolo	OPA00820	1

OPTIONAL

Sacco plastificato 120lt con zip frontale e logo TWT - grigio	OPA00880	1
Kit vaschetta porta accessori e ricambi in PP 50x19xh16 cm completo di agganci	OPK00700	2
Sacco plastificato con zip laterale 120lt - grigio	OPA00880.L	1

OPERA 0.5 CARRELLO DI SERVIZIO E LAVAGGIO



OP0500AR

€ 600,00

Dimensione prodotto 1280x710x1030h mm

Peso 31 kg

Dimensione imballo 1140x800xh500 mm

Volume imballo 0,456 mc

COMPONENTI INCLUSI NELLA CONFIGURAZIONE STANDARD

	CODICE	PEZZI
Kit base in PP - 4 supporti in alluminio	OPK00020	1
Mostrina coda di rondine in PP per base	OPABA800	2
Mostrina coda di rondine in PP per pannello laterale - destra e sinistra	OPADX800 OPASX800	6
Ruote ø100mm in metallo 10x47 mm	M0201RU3	4
Kit base portasacco in PP completa di spina e tappi	OPK05160	1
Kit supporti in alluminio anodizzato 810 mm	OPK05020	4
Pannello di chiusura posteriore in ABS	OPKSX030	1
Pannello di tamponamento laterale con code di rondine in PP	OPK00040	4
Porta con chiusura a chiave in ABS - sinistra	OPKSX220	1
Kit Top doppio in PP completo di tappi e piastre	OPK05060	1
Bloccasacco 120 Lt (1pz) - grigio	OPA0066S	2
Kit ancoraggio sacco (6pz)	OPK00120	1
Kit maniglia di spinta in alluminio anodizzato completo di supporti in PP	OPK05110	2
Coperchio ammortizzato in PP	OPK0010A	1
Coperchio ammortizzato in PP portadocumenti o tablet trasparente	OPK0021A	1
Ripiano in PP 32x50 cm	OPK00070	1
Secchiello Lt 7 in PP - manico rosso	OPK0013R	1
Secchiello Lt 7 in PP - manico blu	OPK0013B	1
Secchiello Lt 7 in PP - manico giallo	OPK0013Y	1
Supporto strizzatore in metallo verniciato ø20mm	OPK05270	1
Strizzatore Prexa	S0100201	1
Secchio Lt 15 in PP - manico arancione	S0201501	1
Secchio Lt 15 in PP - manico blu	S020150B	1
Aggancio portasegnaletto di pericolo in PP a doppio uncino	OPA00990	1
Attacco portamanico FixT in PP con rullino in gomma antiscivolo	OPA00820	1
OPTIONAL		
Sacco plastificato 120 Lt con zip frontale e logo TWT - grigio	OPA00880	1

OPERA 0.6-2 CARRELLO DI SERVIZIO E LAVAGGIO



OP0600AR

€ 400,00

Dimensione prodotto 1280x710x1220 mm

Peso 21 kg

Dimensione imballo 1140x800x400 mm

Volume imballo 0,365 mc

COMPONENTI INCLUSI NELLA CONFIGURAZIONE STANDARD

	CODICE	PEZZI
Kit base in PP - 4 supporti in alluminio	OPK00020	1
Mostrina coda di rondine in PP per base	OPABA800	2
Ruote ø100mm in metallo 10x47 mm	M0201RU3	4
Kit base portasacco in PP completa di spina e tappi	OPK05160	1
Kit supporti in alluminio anodizzato 810 mm	OPK05020	4
Kit Top doppio in PP completo di tappi e piastre	OPK05060	1
Bloccasacco 120 Lt (1pz) - grigio	OPA0066S	2
Kit ancoraggio sacco (6pz)	OPK00120	1
Kit maniglia di spinta in alluminio anodizzato completo di supporti in PP	OPK05110	2
Ripiano in PP 32x50 cm	OPK00070	1
Secchiello Lt 7 in PP - manico rosso	OPK0013R	1
Secchiello Lt 7 in PP - manico blu	OPK0013B	1
Cassetto Lt 10 in PP 45x29xh8,5 cm	OPA00760	1
Supporto portacassetto in ABS con vite inox	OPA0070S	8
Supporto strizzatore in metallo verniciato ø20mm	OPK05270	1
Strizzatore Prexa	S0100201	1
Secchio Lt 15 in PP - manico arancione	S0201501	1
Secchio Lt 15 in PP - manico blu	S020150B	1
Aggancio portasegnaletto di pericolo in PP a doppio uncino	OPA00990	1
Attacco portamanico FixT in PP con rullino in gomma antiscivolo	OPA00820	1

OPTIONAL

Sacco plastificato 120 Lt con zip frontale e logo TWT - grigio	OPA00880	1
--	----------	---

OPERA 0.7 CARRELLO DI SERVIZIO



OP0700AR

€ 330,00

Dimensione prodotto 990x560xh1030 mm

Peso 16 kg

Dimensione imballo 1140x800xh400 mm

Volume imballo 0,365 mc

COMPONENTI INCLUSI NELLA CONFIGURAZIONE STANDARD

	CODICE	PEZZI
Kit base in PP - 6 supporti in alluminio	OPK00030	1
Mostrina coda di rondine in PP per base	OPABA800	4
Ruote ø100mm in metallo 10x47 mm	M0201RU3	4
Kit supporti in alluminio anodizzato 810 mm	OPK05020	6
Kit Top doppio in PP completo di tappi e piastre	OPK05060	1
Bloccasacco 120 Lt (1pz) - grigio	OPA0066S	2
Kit ancoraggio sacco (6pz)	OPK00120	1
Kit maniglia di spinta in alluminio anodizzato completo di supporti in PP	OPK05110	2
Coperchio ammortizzato in PP	OPK0010A	1
Cassetto Lt 10 in PP 45x29xh8,5 cm	OPA00760	1
Supporto portacassetto in ABS con vite inox	OPA0070S	4
Secchiello Lt 7 in PP - manico rosso	OPK0013R	1
Secchiello Lt 7 in PP - manico blu	OPK0013B	1
Secchiello Lt 7 in PP - manico giallo	OPK0013Y	1
Aggancio portasegnaletto di pericolo in PP a doppio uncino	OPA00990	1
Attacco portamanico FixT in PP con rullino in gomma antiscivolo	OPA00820	1

OPTIONAL

Sacco plastificato 120 Lt con zip frontale e logo TWT - grigio	OPA00880	1
Kit vaschetta porta accessori e ricambi in PP 50x19xh16 cm completo di agganci	OPK00700	2

OPERA 0.8-1 CARRELLO DI SERVIZIO



OP0810AR

€ 380,00

Dimensione prodotto 1280x560x1220 mm

Peso 22 kg

Dimensione imballo 1140x800x500 mm

Volume imballo 0,456 mc

COMPONENTI INCLUSI NELLA CONFIGURAZIONE STANDARD

	CODICE	PEZZI
Kit base in PP - 4 supporti in alluminio	OPK00020	1
Mostrina coda di rondine in PP per base	OPABA800	2
Mostrina coda di rondine in PP per pannello laterale - destra e sinistra	OPADX800 OPASX800	6
Ruote ø100mm in metallo 10x47 mm	M0201RU3	4
Kit base portasacco in PP completa di spina e tappi	OPK05160	1
Kit supporti in alluminio anodizzato 810 mm	OPK05020	4
Pannello di tamponamento laterale con code di rondine in PP	OPK00040	4
Kit Top doppio in PP completo di tappi e piastre	OPK05060	1
Bloccasacco 120 Lt (1pz) - grigio	OPA0066S	2
Kit ancoraggio sacco (6pz)	OPK00120	1
Kit maniglia di spinta in alluminio anodizzato completo di supporti in PP	OPK05110	2
Ripiano in PP 32x50 cm	OPK00070	1
Cassetto Lt 20 in PP 45x29xh16 cm	OPA00770	1
Secchiello Lt 7 in PP - manico rosso	OPK0013R	1
Secchiello Lt 7 in PP - manico blu	OPK0013B	1
Secchiello Lt 7 in PP - manico giallo	OPK0013Y	1
Aggancio portasegnaletto di pericolo in PP a doppio uncino	OPA00990	1
Attacco portamanico FixT in PP con rullino in gomma antiscivolo	OPA00820	1

OPTIONAL

Sacco plastificato 120 Lt con zip frontale e logo TWT - grigio	OPA00880	1
--	----------	---

OPERA 0.9 CARRELLO DI SERVIZIO



OP0900AR

€ 390,00

Dimensione prodotto 990x560xh1030 mm

Peso 23 kg

Dimensione imballo 1140x800xh500 mm

Volume imballo 0,456 mc

COMPONENTI INCLUSI NELLA CONFIGURAZIONE STANDARD

	CODICE	PEZZI
Kit base in PP - 4 supporti in alluminio	OPK00020	1
Mostrina coda di rondine in PP per base	OPABA800	4
Mostrina coda di rondine in PP per pannello laterale - destra e sinistra	OPADX800 OPASX800	6
Ruote ø100mm in metallo 10x47 mm	M0201RU3	4
Kit supporti in alluminio anodizzato 810 mm	OPK05020	4
Pannello di tamponamento laterale con code di rondine in PP	OPK00040	4
Kit Top doppio in PP completo di tappi e piastre	OPK05060	1
Bloccasacco 120 Lt (1pz) - grigio	OPA0066S	2
Kit ancoraggio sacco (6pz)	OPK00120	1
Kit maniglia di spinta in alluminio anodizzato completo di supporti in PP	OPK05110	2
Coperchio ammortizzato in PP portadocumenti o tablet trasparente	OPK0021A	1
Ripiano in PP 32x50 cm	OPK00070	1
Cassetto Lt 20 in PP 45x29xh16 cm	OPA00770	1
Cassetto Lt 40 in PP 45x29xh33 cm	OPA00780	1
Secchiello Lt 7 in PP - manico rosso	OPK0013R	1
Secchiello Lt 7 in PP - manico blu	OPK0013B	1
Secchiello Lt 7 in PP - manico giallo	OPK0013Y	1
Aggancio portasegnaletto di pericolo in PP a doppio uncino	OPA00990	1
Attacco portamanico FixT in PP con rullino in gomma antiscivolo	OPA00820	1

OPTIONAL

Sacco plastificato 120 Lt con zip frontale e logo TWT - grigio	OPA00880	1
--	----------	---

OPERA 1.1 CARRELLO DI SERVIZIO E LAVAGGIO



OP1100AR

€ 650,00

Dimensione prodotto 1420x710xh1070 mm

Peso 31 kg

Dimensione imballo 1140x800xh500 mm

Volume imballo 0,456 mc

COMPONENTI INCLUSI NELLA CONFIGURAZIONE STANDARD

	CODICE	PEZZI
Kit base in PP - 4 supporti in alluminio	OPK00020	1
Mostrina coda di rondine in PP per base	OPABA800	2
Mostrina coda di rondine in PP per pannello laterale - destra e sinistra	OPADX800 OPASX800	6
Ruote Silent Wheel ø125mm in plastica	OPA00740	4
Paracolpo ø155mm per ruota da ø125 mm in PP - grigio	OPA00320	4
Kit base portasacco in PP completo di spina e tappi	OPK05160	1
Supporto sacco 120 Lt completo di sostegno laterale e anelli bloccasacco	OPKC515S	1
Kit supporti in alluminio anodizzato 810 mm	OPK05020	4
Pannello di tamponamento laterale con code di rondine in PP	OPK00040	4
Pannello di chiusura posteriore in ABS	OPKSX030	1
Porta con chiusura a chiave in ABS - sinistra	OPKSX220	1
Kit mezzo top in PP completo di tappi e piastre	OPK05240	1
Coperchio ammortizzato in PP	OPK0010A	1
Coperchio ammortizzato in PP con portadocumenti trasparente con chiusura a chiave	OPK0021A	1
Ripiano in PP 32x50cm	OPK00070	1
Supporto strizzatore in metallo verniciato ø20mm	OPK05270	1
Strizzatore Prexa	S0100201	1
Secchio Lt 15 in PP - manico arancione	S0201501	1
Secchio Lt 15 in PP - manico blu	S020150B	1
Aggancio portasegnaletto di pericolo in PP a doppio uncino	OPA00990	1
Attacco portamanico FixT in PP con rullino in gomma antiscivolo	OPA00820	1

OPTIONAL

Sacco plastificato 120 Lt con zip frontale e logo TWT - grigio	OPA00880	1
--	-----------------	---

OPERA 1.2 CARRELLO DI SERVIZIO E LAVAGGIO



OP1200AR

€ 700,00

Dimensione prodotto 1420x710xh1070 mm

Peso 36 kg

Dimensione imballo 1140x800xh500 mm

Volume imballo 0,456 mc

COMPONENTI INCLUSI NELLA CONFIGURAZIONE STANDARD

	CODICE	PEZZI
Kit base in PP - 4 supporti in alluminio	OPK00020	1
Mostrina coda di rondine in PP per base	OPABA800	2
Mostrina coda di rondine in PP per pannello laterale - destra e sinistra	OPADX800 OPASX800	6
Ruote Silent Wheel ø125mm in plastica	OPA00740	4
Paracolpo ø155mm per ruota da ø125 mm in PP - grigio	OPA00320	4
Kit base portasacco in PP completa di spina e tappi	OPK05160	1
Supporto sacco 120 Lt completo di sostegno laterale e anelli bloccasacco	OPKC515S	1
Kit supporti in alluminio anodizzato 810 mm	OPK05020	4
Pannello di tamponamento laterale con code di rondine in PP	OPK00040	4
Pannello di chiusura posteriore in ABS	OPKSX030	1
Porta con chiusura a chiave in ABS - sinistra	OPKSX220	1
Kit mezzo top in PP completo di tappi e piastre	OPK05240	1
Coperchio ammortizzato in PP	OPK0010A	1
Coperchio ammortizzato in PP con portadocumenti trasparente con chiusura a chiave	OPK0021A	1
Ripiano in PP 32x50cm	OPK00070	2
Cassetto Lt 20 in PP 45x29xh16 cm	OPA00770	1
Cassetto Lt 40 in PP 45x29xh33 cm	OPA00780	1
Secchiello Lt 7 in PP - manico rosso	OPK0013R	1
Secchiello Lt 7 in PP - manico blu	OPK0013B	1
Secchiello Lt 7 in PP - manico giallo	OPK0013Y	1
Supporto strizzatore in metallo verniciato ø20mm	OPK05270	1
Strizzatore Prexa	S0100201	1
Secchio Lt 15 in PP - manico arancione	S0201501	1
Secchio Lt 15 in PP - manico blu	S020150B	1
Aggancio portasegnaletto di pericolo in PP a doppio uncino	OPA00990	1
Attacco portamanico FixT in PP con rullino in gomma antiscivolo	OPA00820	1

OPTIONAL

Sacco plastificato 120 Lt con zip frontale e logo TWT - grigio	OPA00880	1
--	----------	---

OPERA 2.1 CARRELLO DI SERVIZIO E LAVAGGIO



OP2100AR

€ 576,00

Dimensione prodotto 920x710xh1070 mm

Peso 26 kg

Dimensione imballo 1140x800xh500 mm

Volume imballo 0,456 mc

COMPONENTI INCLUSI NELLA CONFIGURAZIONE STANDARD

	CODICE	PEZZI
Kit base in PP - 4 supporti in alluminio	OPK00020	1
Mostrina coda di rondine in PP per base	OPABA800	4
Mostrina coda di rondine in PP per pannello laterale - destra e sinistra	OPADX800 OPASX800	8
Ruote Silent Wheel ø125mm in plastica	OPA00740	4
Paracolpo ø155mm per ruota da ø125 mm in PP - grigio	OPA00320	4
Kit supporti in alluminio anodizzato 810 mm	OPK05020	4
Pannello di tamponamento laterale con code di rondine in PP	OPK00040	4
Pannello di chiusura posteriore in ABS	OPKSX030	1
Porta con chiusura a chiave in ABS - sinistra	OPKSX220	1
Kit mezzo top in PP completo di tappi e piastre	OPK05240	1
Bloccasacco 120 Lt (1pz) - grigio	OPA0066S	2
Kit ancoraggio sacco (6pz)	OPK00120	1
Kit maniglia di spinta in alluminio anodizzato completo di supporti in PP	OPK05110	1
Coperchio in PP ammortizzato	OPK0010A	1
Supporto strizzatore in metallo verniciato ø20mm	OPK05270	1
Strizzatore Prexa	S0100201	1
Secchio Lt 15 in PP - manico arancione	S0201501	1
Secchio Lt 15 in PP - manico blu	S020150B	1
Aggancio portasegnaletto di pericolo in PP a doppio uncino	OPA00990	1
Attacco portamanico FixT in PP con rullino in gomma antiscivolo	OPA00820	1

OPERA 2.2 CARRELLO DI SERVIZIO E LAVAGGIO



OP2200AR

€ 552,00

Dimensione prodotto 920x710xh1070 mm

Peso 28 kg

Dimensione imballo 1140x800xh500 mm

Volume imballo 0,456 mc

COMPONENTI INCLUSI NELLA CONFIGURAZIONE STANDARD

	CODICE	PEZZI
Kit base in PP - 4 supporti in alluminio	OPK00020	1
Mostrina coda di rondine in PP per base	OPABA800	4
Mostrina coda di rondine in PP per pannello laterale - destra e sinistra	OPADX800 OPASX800	8
Ruote Silent Wheel ø125mm in plastica	OPA00740	4
Paracolpo ø155mm per ruota da ø125 mm in PP - grigio	OPA00320	4
Kit supporti in alluminio anodizzato 810 mm	OPK05020	4
Pannello di tamponamento laterale con code di rondine in PP	OPK00040	4
Kit mezzo top in PP completo di tappi e piastre	OPK05240	1
Kit maniglia di spinta in alluminio anodizzato completo di supporti in PP	OPK05110	1
Coperchio in PP ammortizzato	OPK0010A	1
Ripiano in PP 32x50cm	OPK00070	1
Cassetto Lt 20 in PP 45x29xh16 cm	OPA00770	1
Cassetto Lt 40 in PP 45x29xh33 cm	OPA00780	1
Secchiello Lt 7 in PP - manico rosso	OPK0013R	1
Secchiello Lt 7 in PP - manico blu	OPK0013B	1
Secchiello Lt 7 in PP - manico giallo	OPK0013Y	1
Supporto strizzatore in metallo verniciato ø20mm	OPK05270	1
Strizzatore Prexa	S0100201	1
Secchio Lt 15 in PP - manico arancione	S0201501	1
Secchio Lt 15 in PP - manico blu	S020150B	1
Aggancio portasegnale di pericolo in PP a doppio uncino	OPA00990	1
Attacco portamanico FixT in PP con rullino in gomma antiscivolo	OPA00820	1

OPERA 3.1 CARRELLO MULTIUSO



OP3100AR

€ 695,00

Dimensione prodotto 990x620xh1070 mm

Peso 31 kg

Dimensione imballo 1140x800xh500 mm

Volume imballo 0,456 mc

COMPONENTI INCLUSI NELLA CONFIGURAZIONE STANDARD

	CODICE	PEZZI
Kit base in PP - 6 supporti in alluminio	OPK00030	1
Mostrina coda di rondine in PP per base	OPABA800	4
Mostrina coda di rondine in PP per pannello laterale - destra e sinistra	OPADX800 OPASX800	8
Ruote Silent Wheel ø125mm in plastica	OPA00740	4
Paracolpo ø155mm per ruota da ø125 mm in PP - grigio	OPA00320	4
Kit supporti in alluminio anodizzato 810 mm	OPK05020	6
Pannello di tamponamento laterale con code di rondine in PP	OPK00040	4
Pannello centrale guida cassette in PP	OPK00050	2
Pannello di chiusura posteriore in ABS	OPKSX030	2
Porta con chiusura a chiave in ABS - destra	OPKDX220	1
Porta con chiusura a chiave in ABS - sinistra	OPKSX220	1
Kit top doppio in PP completo di tappi e piastre	OPK05060	1
Kit maniglia di spinta in alluminio anodizzato completo di supporti in PP	OPK05110	2
Coperchio ammortizzato in PP	OPK0010A	2
Ripiano in PP 32x50cm	OPK00070	2
Aggancio portasegnaletto di pericolo in PP a doppio uncino	OPA00990	1
Attacco portamanico FixT in PP con rullino in gomma antiscivolo	OPA00820	1

OPERA 3.2 CARRELLO MULTIUSO



OP3200AR

€ 770,00

Dimensione prodotto 990x620xh1070 mm

Peso 37 kg

Dimensione imballo 1140x800xh500 mm

Volume imballo 0,456 mc

COMPONENTI INCLUSI NELLA CONFIGURAZIONE STANDARD

	CODICE	PEZZI
Kit base in PP - 6 supporti in alluminio	OPK00030	1
Mostrina coda di rondine in PP per base	OPABA800	4
Mostrina coda di rondine in PP per pannello laterale - destra e sinistra	OPADX800 OPASX800	8
Ruote Silent Wheel ø125mm in plastica	OPA00740	4
Paracolpo ø155mm per ruota da ø125 mm in PP - grigio	OPA00320	4
Kit supporti in alluminio anodizzato 810 mm	OPK05020	6
Pannello di tamponamento laterale con code di rondine in PP	OPK00040	4
Pannello centrale guida cassette in PP	OPK00050	2
Pannello di chiusura posteriore in ABS	OPKSX030	2
Porta con chiusura a chiave in ABS - destra	OPKDX220	1
Porta con chiusura a chiave in ABS - sinistra	OPKSX220	1
Kit Top doppio in PP completo di tappi e piastre	OPK05060	1
Kit maniglia di spinta in alluminio anodizzato completo di supporti in PP	OPK05110	2
Coperchio ammortizzato in PP	OPK0010A	2
Cassetto Lt 40 in PP 45x29xh33 cm	OPA00780	4
Aggancio portasegnaletto di pericolo in PP a doppio uncino	OPA00990	1
Attacco portamanico FixT in PP con rullino in gomma antiscivolo	OPA00820	1

OPERA 4.1 CARRELLO MULTIUSO



OP4100AR

€ 775,00

Dimensione prodotto 1480x620xh1070 mm

Peso 35 kg

Dimensione imballo 1140x800xh500 mm

Volume imballo 0,456 mc

COMPONENTI INCLUSI NELLA CONFIGURAZIONE STANDARD

	CODICE	PEZZI
Kit base in PP - 6 supporti in alluminio	OPK00030	1
Mostrina coda di rondine in PP per base	OPABA800	2
Mostrina coda di rondine in PP per pannello laterale - destra e sinistra	OPADX800 OPASX800	6
Ruote Silent Wheel ø125mm in plastica	OPA00740	4
Paracolpo ø155mm per ruota da ø125 mm in PP - grigio	OPA00320	4
Kit base portasacco in PP completo di spina e tappi	OPK05160	1
Supporto sacco 120 Lt completo di sostegno laterale e anelli bloccasacco	OPKC515S	1
Kit supporti in alluminio anodizzato 810 mm	OPK05020	6
Pannello di tamponamento laterale con code di rondine in PP	OPK00040	4
Pannello centrale guida cassette in PP	OPK00050	2
Pannello di chiusura posteriore in ABS	OPKSX030	2
Porta con chiusura a chiave in ABS - destra	OPKDX220	1
Porta con chiusura a chiave in ABS - sinistra	OPKSX220	1
Kit Top doppio in PP completo di tappi e piastre	OPK05060	1
Kit maniglia di spinta in alluminio anodizzato completo di supporti in PP	OPK05110	1
Coperchio ammortizzato in PP	OPK0010A	2
Coperchio ammortizzato in PP portadocumenti o tablet trasparente	OPK0021A	1
Ripiano in PP 32x50 cm	OPK00070	2
Aggancio portasegnaletto di pericolo in PP a doppio uncino	OPA00990	1
Attacco portamanico FixT in PP con rullino in gomma antiscivolo	OPA00820	1
OPTIONAL		
Sacco plastificato 120 Lt con zip frontale e logo TWT - grigio	OPA00880	1

OPERA 4.2 CARRELLO MULTIUSO



OP4200AR

€ 840,00

Dimensione prodotto 1480x620xh1070 mm

Peso 42 kg

Dimensione imballo 1140x800xh500 mm

Volume imballo 0,456 mc

COMPONENTI INCLUSI NELLA CONFIGURAZIONE STANDARD

	CODICE	PEZZI
Kit base in PP - 6 supporti in alluminio	OPK00030	1
Mostrina coda di rondine in PP per base	OPABA800	2
Mostrina coda di rondine in PP per pannello laterale - destra e sinistra	OPADX800 OPASX800	6
Ruote Silent Wheel ø125mm in plastica	OPA00740	4
Paracolpo ø155mm per ruota da ø125 mm in PP - grigio	OPA00320	4
Kit base portasacco in PP completo di spina e tappi	OPK05160	1
Supporto sacco 120 Lt completo di sostegno laterale e anelli bloccasacco	OPKC515S	1
Kit supporti in alluminio anodizzato 810 mm	OPK05020	6
Pannello di tamponamento laterale con code di rondine in PP	OPK00040	4
Pannello centrale guida cassette in PP	OPK00050	2
Pannello di chiusura posteriore in ABS	OPKSX030	2
Porta con chiusura a chiave in ABS - destra	OPKDX220	1
Porta con chiusura a chiave in ABS - sinistra	OPKSX220	1
Kit Top doppio in PP completo di tappi e piastre	OPK05060	1
Kit maniglia di spinta in alluminio anodizzato completo di supporti in PP	OPK05110	1
Coperchio ammortizzato in PP	OPK0010A	2
Coperchio ammortizzato in PP portadocumenti o tablet trasparente	OPK0021A	1
Ripiano in PP 32x50 cm	OPK00070	3
Cassetto Lt 20 in PP 45x29xh16 cm	OPA00770	2
Cassetto Lt 40 in PP 45x29xh33 cm	OPA00780	1
Secchiello Lt 7 in PP - manico blu	OPK0013B	1
Secchiello Lt 7 in PP - manico giallo	OPK0013Y	1
Secchiello Lt 7 in PP - manico rosso	OPK0013R	1
Aggancio portasegnaletto di pericolo in PP a doppio uncino	OPA00990	1
Attacco portamanico FixT in PP con rullino in gomma antiscivolo	OPA00820	1
OPTIONAL		
Sacco plastificato 120 Lt con zip frontale e logo TWT - grigio	OPA00880	1

OPERA 5.1 CARRELLO MULTIUSO



OP5100AR

€ 840,00

Dimensione prodotto 2000x620xh1070 mm

Peso 40 kg

Dimensione imballo 1140x800xh500 mm

Volume imballo 0,456 mc

COMPONENTI INCLUSI NELLA CONFIGURAZIONE STANDARD

	CODICE	PEZZI
Kit base in PP - 6 supporti in alluminio	OPK00030	1
Mostrina coda di rondine in PP per pannello laterale - destra e sinistra	OPADX800 OPASX800	4
Ruote Silent Wheel ø125mm in plastica	OPA00740	4
Paracolpo ø155mm per ruota da ø125 mm in PP - grigio	OPA00320	4
Kit base portasacco in PP completo di spina e tappi	OPK05160	2
Supporto sacco 120 Lt completo di sostegno laterale e anelli bloccasacco	OPKC515S	2
Kit supporti in alluminio anodizzato 810 mm	OPK05020	6
Pannello di chiusura posteriore in ABS	OPKSX030	2
Pannello di tamponamento laterale con code di rondine in PP	OPK00040	4
Pannello centrale guida cassette in PP	OPK00050	2
Porta con chiusura a chiave in ABS - destra	OPKDX220	1
Porta con chiusura a chiave in ABS - sinistra	OPKSX220	1
Kit Top doppio in PP completo di tappi e piastre	OPK05060	1
Coperchio ammortizzato in PP	OPK0010A	3
Coperchio ammortizzato in PP portadocumenti o tablet trasparente	OPK0021A	1
Ripiano in PP 32x50cm	OPK00070	2
Aggancio portasegnaletto di pericolo in PP a doppio uncino	OPA00990	1
Attacco portamanico FixT in PP con rullino in gomma antiscivolo	OPA00820	1

OPTIONAL

Sacco plastificato 120 Lt con zip frontale e logo TWT - grigio	OPA00880	2
--	----------	---

OPERA 5.2 CARRELLO MULTIUSO



OP5200AR

€ 915,00

Dimensione prodotto 2000x620xh1070 mm

Peso 46 kg

Dimensione imballo 1070x700xh1090 mm

Volume imballo 0,816 mc

COMPONENTI INCLUSI NELLA CONFIGURAZIONE STANDARD

	CODICE	PEZZI
Kit base in PP - 6 supporti in alluminio	OPK00030	1
Mostrina coda di rondine sponda curva destra e sinistra	OPADX800 OPASX800	4
Ruote Silent Wheel ø125mm in plastica	OPA00740	4
Paracolpo ø155mm per ruota da ø125 mm in PP - grigio	OPA00320	4
Kit base portasacco in PP completo di spina e tappi	OPK05160	2
Supporto sacco 120 Lt completo di sostegno laterale e anelli bloccasacco	OPKC515S	2
Kit supporti in alluminio anodizzato 810 mm	OPK05020	6
Pannello di chiusura posteriore in ABS	OPKSX030	2
Pannello di tamponamento laterale con code di rondine in PP	OPK00040	4
Pannello centrale guida cassette in PP	OPK00050	2
Porta con chiusura a chiave in ABS - destra	OPKDX220	1
Porta con chiusura a chiave in ABS - sinistra	OPKSX220	1
Kit Top doppio in PP completo di tappi e piastre	OPK05060	1
Coperchio ammortizzato in PP	OPK0010A	3
Coperchio ammortizzato in PP portadocumenti o tablet trasparente	OPK0021A	1
Ripiano in PP 32x50cm	OPK00070	3
Cassetto Lt 20 in PP 45x29xh16 cm	OPA00770	2
Cassetto Lt 40 in PP 45x29xh33 cm	OPA00780	1
Secchiello Lt 7 in PP - manico rosso	OPK0013R	1
Secchiello Lt 7 in PP - manico blu	OPK0013B	1
Secchiello Lt 7 in PP - manico giallo	OPK0013Y	1
Aggancio portasegnaletto di pericolo in PP a doppio uncino	OPA00990	1
Attacco portamanico FixT in PP con rullino in gomma antiscivolo	OPA00820	1

OPTIONAL

Sacco plastificato 120 Lt con zip frontale e logo TWT - grigio	OPA00880	2
--	----------	---



OP2700AR

€ 460,00

Dimensione prodotto 560x620xh1070 mm

Peso 21 kg

Dimensione imballo 1140x800x500 mm

Volume imballo 0,456 mc

COMPONENTI INCLUSI NELLA CONFIGURAZIONE STANDARD

	CODICE	PEZZI
Kit base compact in PP completa di piastre	OPK00C11	1
Mostrina coda di rondine in PP per base	OPABA800	4
Mostrina coda di rondine in PP per pannello laterale - destra e sinistra	OPADX800 OPASX800	8
Ruote Silent Wheel ø125mm in plastica	OPA00740	4
Paracolpo ø155mm per ruota da ø125 mm - grigio	OPA00320	4
Kit supporti in alluminio anodizzato 810 mm	OPK05020	4
Pannello di tamponamento laterale con code di rondine in PP	OPK00040	4
Pannello di chiusura posteriore in ABS	OPKSX030	1
Porta con chiusura a chiave in ABS - sinistra	OPKSX220	1
Kit mezzo top in PP completo di tappi e piastre	OPK05240	1
Kit maniglia di spinta in alluminio anodizzato completo di supporti in PP	OPK05110	1
Coperchio ammortizzato in PP	OPK0010A	1
Ripiano in PP 32x50cm	OPK00070	1
Cassetto Lt 20 in PP 45x29xh16 cm	OPA00770	1

OPERA 20.2 CARRELLO DI LAVAGGIO



OP20200AR

€ 1.105,00

Dimensione prodotto 1950x620xh1070 mm

Peso 50 kg

Dimensione imballo 1140x800xh500 mm +
1140x800xh500 mm

Volume imballo 0,912 mc

COMPONENTI INCLUSI NELLA CONFIGURAZIONE STANDARD

	CODICE	PEZZI
Kit base in PP - 4 supporti in alluminio	OPK00020	1
Kit base compact in PP	OPK00C11	1
Mostrina coda di rondine in PP per base	OPABA800	8
Mostrina coda di rondine in PP per pannello laterale - destra e sinistra	OPADX800 OPASX800	16
Ruote Silent Wheel ø125mm in plastica	OPA00740	8
Paracolpo ø155mm per ruota da ø125 mm in PP - grigio	OPA00320	8
Kit supporti in alluminio anodizzato 810 mm	OPK05020	8
Pannello di tamponamento laterale con code di rondine in PP	OPK00040	8
Pannello di chiusura posteriore in ABS	OPKSX030	2
Porta con chiusura a chiave in ABS - sinistra	OPKSX220	2
Kit mezzo top in PP completo di tappi e piastre	OPK05240	2
Kit maniglia di spinta in alluminio anodizzato completo di supporti in PP	OPK05110	1
Coperchio ammortizzato in PP	OPK0010A	2
Ripiano in PP 32x50cm	OPK00070	2
Supporto strizzatore in metallo verniciato ø20mm	OPK05270	1
Strizzatore Prexa	S0100201	1
Secchio Lt 15 in PP - manico arancione	S0201501	1
Secchio Lt 15 in PP - manico blu	S020150B	1
Secchiello Lt 7 in PP - manico rosso	OPK0013R	1
Secchiello Lt 7 in PP - manico blu	OPK0013B	1
Secchiello Lt 7 in PP - manico giallo	OPK0013Y	1
Cassetto Lt 20 in PP 45x29xh16 cm	OPA00770	2
Kit aggancio destro e sinistro completo di spine per opera Van	OPK00090	1
Aggancio portasegnaletto di pericolo in PP a doppio uncino	OPA00990	1
Attacco portamanico FixT in PP con rullino in gomma antiscivolo	OPA00820	1

LINEA HOTEL



OPERA

OPERA 5.3 CARRELLO HOTEL



OP5300AR

€ 780,00

Dimensione prodotto 1480x620xh1070 mm

Peso 34 kg

Dimensione imballo 1140x800xh500 mm

Volume imballo 0,456 mc

COMPONENTI INCLUSI NELLA CONFIGURAZIONE STANDARD

	CODICE	PEZZI
Kit base in PP - 6 supporti in alluminio	OPK00030	1
Mostrina coda di rondine in PP per base	OPABA800	2
Mostrina coda di rondine in PP per pannello laterale - destra e sinistra	OPADX800 OPASX800	6
Ruote Silent Wheel ø125mm in plastica	OPA00740	4
Paracolpo ø155mm per ruota da ø125 mm - grigio	OPA00320	4
Kit base portasacco in PP completo di spina e tappi	OPK05160	1
Supporto sacco 120 Lt completo di sostegno laterale e anelli bloccasacco	OPKC515S	1
Kit supporti in alluminio anodizzato 810 mm	OPK05020	5
Kit supporti in alluminio anodizzato 55 mm	OPK05255	1
Pannello di tamponamento laterale con code di rondine in PP	OPK00040	4
Pannello di chiusura posteriore in ABS	OPKSX030	2
Porta con chiusura a chiave in ABS - destra	OPKDX220	1
Porta con chiusura a chiave in ABS - sinistra	OPKSX220	1
Kit Top doppio in PP completo di tappi e piastre	OPK05060	1
Kit maniglia di spinta in alluminio anodizzato completo di supporti in PP	OPK05110	1
Piano top per chiusura superiore in PP	OPA00610	2
Coperchio ammortizzato in PP portadocumenti o tablet trasparente	OPK0021A	1
Ripiano nobilitato 50x70 cm - nero	OPK00690	1
Aggancio portasegnaletto di pericolo in PP a doppio uncino	OPA00990	1
Attacco portamanico FixT in PP con rullino in gomma antiscivolo	OPA00820	1

OPTIONAL

Sacco plastificato 120 Lt con zip frontale e logo TWT - grigio	OPA00880	1
--	----------	---

OPERA 5.4 CARRELLO HOTEL



OP5400AR

€ 820,00

Dimensione prodotto 2000x620xh1070 mm

Peso 40 kg

Dimensione imballo 1140x800xh500 mm

Volume imballo 0,456 mc

COMPONENTI INCLUSI NELLA CONFIGURAZIONE STANDARD

	CODICE	PEZZI
Kit base in PP - 6 supporti in alluminio	OPK00030	1
Mostrina coda di rondine sponda curva destra e sinistra	OPADX800 OPASX800	4
Ruote Silent Wheel ø125mm in plastica	OPA00740	4
Paracolpo ø155mm per ruota da ø125 mm - grigio	OPA00320	4
Kit base portasacco in PP completo di spina e tappi	OPK05160	2
Supporto sacco 120 Lt completo di sostegno laterale e anelli bloccasacco	OPKC515S	2
Kit supporti in alluminio anodizzato 810 mm	OPK05020	6
Pannello di tamponamento laterale con code di rondine in PP	OPK00040	4
Pannello centrale guida cassette in PP	OPK00050	2
Pannello di chiusura posteriore in ABS	OPKSX030	2
Porta con chiusura a chiave in ABS - destra	OPKDX220	1
Porta con chiusura a chiave in ABS - sinistra	OPKSX220	1
Kit Top doppio in PP completo di tappi e piastre	OPK05060	1
Piano top per chiusura superiore in PP	OPA00610	2
Coperchio ammortizzato in PP	OPK0010A	1
Coperchio ammortizzato in PP portadocumenti o tablet trasparente	OPK0021A	1
Ripiano in PP 32x50cm	OPK00070	2
Cassetto Lt 10 in PP 45x29xh8,5 cm	OPA00760	1
Aggancio portasegnaletto di pericolo in PP a doppio uncino	OPA00990	1
Attacco portamanico FixT in PP con rullino in gomma antiscivolo	OPA00820	1

OPTIONAL

Sacco plastificato 120 Lt con zip frontale e logo TWT - grigio	OPA00880	2
--	----------	---

OPERA 6.2 HOTEL CARRELLO DI SERVIZIO



OP6200AR

€ 680,00

Dimensione prodotto 1420x620xh1480 mm

Peso 33 kg

Dimensione imballo 1140x800x500 mm

Volume imballo 0,456 mc

COMPONENTI INCLUSI NELLA CONFIGURAZIONE STANDARD

	CODICE	PEZZI
Kit base in PP - 4 supporti in alluminio	OPK00020	1
Mostrina coda di rondine in PP per base	OPABA800	2
Mostrina coda di rondine in PP per pannello laterale - destra e sinistra	OPADX800 OPASX800	10
Ruote Silent Wheel ø125mm in plastica	OPA00740	4
Paracolpo ø155mm per ruota da ø125 mm - grigio	OPA00320	4
Kit base portasacco in PP completo di spina e tappi	OPK05160	1
Supporto sacco 120 Lt completo di sostegno laterale e anelli bloccasacco	OPKC515S	1
Kit supporti in alluminio anodizzato 1241 mm - Maxi	OPK05260	4
Pannello di chiusura posteriore in ABS	OPKSX030	1
Pannello di chiusura posteriore in ABS - singolo	OPKSX250	1
Pannello di tamponamento laterale con code di rondine in PP	OPK00040	6
Porta singola con chiusura a chiave in ABS - sinistra	OPKSX080	1
Kit mezzo top in PP completo di tappi e piastre - superiore	OPK05240	1
Kit mezzo top in PP - intermedio	OPK05430	1
Kit maniglia di spinta in alluminio anodizzato completo di supporti in PP	OPK05110	1
Piano top per chiusura superiore in PP	OPA00610	2
Coperchio ammortizzato in PP portadocumenti o tablet trasparente	OPK0021A	1
Ripiano in PP 32x50cm	OPK00070	1
Cassetto Lt 20 in PP 45x29xh16 cm	OPA00770	1
Aggancio portasegnaletto di pericolo in PP a doppio uncino	OPA00990	1
Attacco portamanico FixT in PP con rullino in gomma antiscivolo	OPA00820	1

OPTIONAL

Sacco plastificato 120 Lt con zip frontale e logo TWT - grigio	OPA00880	1
--	----------	---

OPERA 6.3 HOTEL CARRELLO DI SERVIZIO



OP6300AR

€ 600,00

Dimensione prodotto 990x620xh1480 mm

Peso 30 kg

Dimensione imballo 1140x800x500 mm

Volume imballo 0,456 mc

COMPONENTI INCLUSI NELLA CONFIGURAZIONE STANDARD

	CODICE	PEZZI
Kit base in PP - 4 supporti in alluminio	OPK00020	1
Mostrina coda di rondine in PP per base	OPABA800	4
Mostrina coda di rondine in PP per pannello laterale - destra e sinistra	OPADX800 OPASX800	10
Ruote Silent Wheel ø125mm in plastica	OPA00740	4
Paracolpo ø155mm per ruota da ø125 mm - grigio	OPA00320	4
Bloccasacco 120 Lt (1pz) - grigio	OPA0066S	2
Kit ancoraggio sacco (6pz)	OPK00120	1
Kit supporti in alluminio anodizzato 1241 mm - Maxi	OPK05260	4
Pannello di chiusura posteriore in ABS	OPKSX030	1
Pannello di chiusura posteriore in ABS - singolo	OPKSX250	1
Pannello di tamponamento laterale con code di rondine in PP	OPK00040	6
Kit mezzo top in PP completo di tappi e piastre - superiore	OPK05240	1
Kit Top doppio con foro in PP - intermedio	OPK05420	1
Kit maniglia di spinta in alluminio anodizzato completo di supporti in PP	OPK05110	3
Piano top per chiusura superiore in PP	OPA00610	2
Ripiano in PP 32x50cm	OPK00070	1
Cassetto Lt 20 in PP 45x29xh16 cm	OPA00770	1
Aggancio portasegnaletto di pericolo in PP a doppio uncino	OPA00990	1
Attacco portamanico FixT in PP con rullino in gomma antiscivolo	OPA00820	1

OPTIONAL

Sacco plastificato 120 Lt con zip frontale e logo TWT - grigio	OPA00880	1
--	----------	---



OP2500AR

€ 605,00

Dimensioni esterne 530x420x1148 mm

Peso 29 kg

Dimensioni interne 480x370x500 mm

Volume interno 0,456 mc

COMPONENTI INCLUSI NELLA CONFIGURAZIONE STANDARD

	CODICE	PEZZI
Kit base compact in PP completa di piastre	OPK00C11	1
Mostrina coda di rondine in PP per base	OPABA800	4
Mostrina coda di rondine in PP per pannello laterale - destra e sinistra	OPADX800 OPASX800	12
Ruote Silent Wheel ø125mm in plastica	OPA00740	4
Paracolpo ø155mm per ruota da ø125 mm - grigio	OPA00320	4
Kit supporti in alluminio anodizzato 1241 mm - Maxi	OPK05260	4
Pannello laterale di tamponamento con code di rondine in PP	OPK00040	6
Pannello di chiusura posteriore in ABS	OPKSX030	1
Pannello di chiusura posteriore in ABS - singolo	OPKSX250	1
Porta singola con chiusura a chiave in ABS - sinistra	OPKSX080	1
Porta con chiusura a chiave in ABS - sinistra	OPKSX220	1
Kit mezzo top in PP completo di tappi e piastre - superiore	OPK05240	1
Kit mezzo top in PP con foro - intermedio	OPK05430	1
Kit maniglia di spinta in alluminio anodizzato completo di supporti in PP	OPK05110	2
Piano top per chiusura superiore in PP	OPA00610	2
Ripiano in PP 32x50cm	OPK00070	1
Cassetto Lt 20 in PP 45x29x16 cm	OPA00770	1

OPERA 20.1 VAN HOTEL



OP20100AR

€ 1.710,00

Dimensioni prodotto 2060x620xh1480 mm

Peso 108 kg

Dimensione imballo 1140x800xh500 mm +
800x1200xh1050 mm

Volume imballo 1,464 mc

COMPONENTI INCLUSI NELLA CONFIGURAZIONE STANDARD

	CODICE	PEZZI
Kit base in PP - 6 supporti in alluminio	OPK00030	1
Kit base compact in PP	OPK00C11	1
Mostrina coda di rondine in PP per base	OPABA800	6
Mostrina coda di rondine in PP per pannello laterale - destra e sinistra	OPADX800 OPASX800	22
Ruote Silent Wheel ø125mm in plastica	OPA00740	8
Paracolpo ø155mm per ruota da ø125 mm in PP - grigio	OPA00320	8
Kit base portasacco in PP completo di spine e tappi	OPK05160	1
Supporto sacco Lt 120 in PP completo di sostegno laterale e anelli bloccasacco	OPKC515S	1
Kit supporti in alluminio anodizzato 1241 mm - Maxi	OPK05260	10
Pannello di tamponamento laterale con code di rondine in PP	OPK00040	12
Pannello centrale guida cassette in PP	OPK00050	3
Pannello di chiusura posteriore in ABS - singolo	OPKSX250	3
Pannello di chiusura posteriore in ABS	OPKSX030	3
Porta singola con chiusura a chiave in ABS - destra	OPKDX080	1
Porta singola con chiusura a chiave in ABS - sinistra	OPKSX080	2
Porta con chiusura a chiave in ABS - destra	OPKDX220	1
Porta con chiusura a chiave in ABS - sinistra	OPKSX220	2
Kit Top doppio in PP completo di tappi e piastre - superiore	OPK05060	1
Kit Top doppio con foro in PP - intermedio	OPK05420	1
Kit mezzo top in PP completo di tappi e piastre - superiore	OPK05240	1
Kit mezzo top in PP con foro - intermedio	OPK05430	1
Kit maniglia di spinta in alluminio anodizzato completo di supporti in PP	OPK05110	4
Piano top per chiusura superiore in PP	OPA00610	6
Coperchio ammortizzato in PP con portadocumenti trasparente con chiusura a chiave	OPK0021A	1
Ripiano in PP 32x50cm	OPK00070	3
Cassetto Lt 20 in PP 45x29xh16 cm	OPA00770	3
Kit aggancio destro e sinistro completo di spine per opera Van	OPK0090	1
Aggancio portasegnaletto di pericolo in PP a doppio uncino	OPA00990	1
Attacco portamanico FixT in PP con rullino in gomma antiscivolo	OPA00820	1
OPTIONAL		
Sacco plastificato 120 Lt con zip frontale e logo TWT - grigio	OPA00880	1

OPERA 7.1 HOTEL CARRELLO DI SERVIZIO



OP7100AR

€ 1.140,00

Dimensione prodotto 2000x620xh1480 mm

Peso 55 kg

Dimensione imballo 1070x700x1090 mm

Volume imballo 0,816 mc

COMPONENTI INCLUSI NELLA CONFIGURAZIONE STANDARD

	CODICE	PEZZI
Kit base in PP - 6 supporti in alluminio	OPK00030	1
Mostrina coda di rondine in PP per pannello laterale - destra e sinistra	OPADX800 OPASX800	8
Ruote Silent Wheel ø125mm in plastica	OPA00740	4
Paracolpo ø155mm per ruota da ø125 mm - grigio	OPA00320	4
Kit base portasacco in PP completo di spina e tappi	OPK05160	2
Supporto sacco 120 Lt completo di sostegno laterale e anelli bloccasacco	OPKC515S	2
Kit supporti in alluminio anodizzato 1241 mm - Maxi	OPK05260	6
Pannello di tamponamento laterale con code di rondine in PP	OPK00040	6
Pannello centrale guida cassette in PP	OPK00050	3
Pannello singolo di chiusura posteriore in ABS	OPKSX250	2
Pannello di chiusura posteriore in ABS	OPKSX030	2
Porta singola con chiusura a chiave in ABS - destra	OPKDX080	1
Porta singola con chiusura a chiave in ABS - sinistra	OPKSX080	1
Porta con chiusura a chiave in ABS - destra	OPKDX220	1
Porta con chiusura a chiave in ABS - sinistra	OPKSX220	1
Kit Top doppio in PP completo di tappi e piastre - superiore	OPK05060	1
Kit Top con foro in PP - intermedio	OPK05420	1
Kit maniglia di spinta in alluminio anodizzato completo di supporti in PP	OPK05110	2
Piano top per chiusura superiore in PP	OPA00610	4
Coperchio ammortizzato in PP	OPK0010A	1
Coperchio ammortizzato in PP portadocumenti o tablet trasparente	OPK0021A	1
Ripiano in PP 32x50cm	OPK00070	2
Cassetto Lt 20 in PP 45x29xh16 cm	OPA00770	2
Aggancio portasegnaletto di pericolo in PP a doppio uncino	OPA00990	1
Attacco portamanico FixT in PP con rullino in gomma antiscivolo	OPA00820	1

OPTIONAL

Sacco plastificato 120 Lt con zip frontale e logo TWT - grigio	OPA00880	2
--	----------	---

OPERA 7.2 HOTEL CARRELLO DI SERVIZIO



OP7200AR

€ 980,00

Dimensione prodotto 2000x620xh1480 mm

Peso 47 kg

Dimensione imballo 1140x800x500 mm

Volume imballo 0,456 mc

COMPONENTI INCLUSI NELLA CONFIGURAZIONE STANDARD

	CODICE	PEZZI
Kit base in PP - 6 supporti in alluminio	OPK00030	1
Mostrina coda di rondine in PP per pannello laterale - destra e sinistra	OPADX800 OPASX800	8
Ruote Silent Wheel ø125mm in plastica	OPA00740	4
Paracolpo ø155mm per ruota da ø125 mm - grigio	OPA00320	4
Kit base portasacco in PP completo di spina e tappi	OPK05160	2
Supporto sacco 120 Lt completo di sostegno laterale e anelli bloccasacco	OPKC515S	2
Kit supporti in alluminio anodizzato 1241 mm - Maxi	OPK05260	5
Kit supporti in alluminio anodizzato 450 mm - Mini	OPK05280	1
Pannello di tamponamento laterale con code di rondine in PP	OPK00040	6
Pannello centrale guida cassette in PP	OPK00050	1
Pannello singolo di chiusura posteriore in ABS	OPKSX250	2
Pannello di chiusura posteriore in ABS	OPKSX030	2
Kit Top doppio in PP completo di tappi e piastre - superiore	OPK05060	1
Kit Top doppio con foro in PP - intermedio	OPK05420	1
Kit maniglia di spinta in alluminio anodizzato completo di supporti in PP	OPK05110	2
Piano top per chiusura superiore in PP	OPA00610	4
Ripiano nobilitato 50x70 cm - nero	OPK00690	1
Cassetto Lt 20 in PP 45x29xh16 cm	OPA00770	2
Aggancio portasegnaletto di pericolo in PP a doppio uncino	OPA00990	1
Attacco portamanico FixT in PP con rullino in gomma antiscivolo	OPA00820	1
OPTIONAL		
Sacco plastificato 120 Lt con zip frontale e logo TWT - grigio	OPA00880	2

OPERA 8.4 HOTEL CARRELLO DI SERVIZIO



OP8400AR

€ 1.035,00

Dimensione prodotto 1480x620xh1480 mm

Peso 50 kg

Dimensione imballo 1070x700x1090 mm

Volume imballo 0,816 mc

COMPONENTI INCLUSI NELLA CONFIGURAZIONE STANDARD

	CODICE	PEZZI
Kit base in PP - 6 supporti in alluminio	OPK00030	1
Mostrina coda di rondine in PP per base	OPABA800	2
Mostrina coda di rondine in PP per pannello laterale - destra e sinistra	OPADX800 OPASX800	10
Ruote Silent Wheel ø125mm in plastica	OPA00740	4
Paracolpo ø155mm per ruota da ø125 mm - grigio	OPA00320	4
Kit base portasacco in PP completo di spina e tappi	OPK05160	1
Supporto sacco 120 Lt completo di sostegno laterale e anelli bloccasacco	OPKC515S	1
Kit supporti in alluminio anodizzato 1241 mm - Maxi	OPK05260	6
Pannello laterale di tamponamento con code di rondine in PP	OPK00040	6
Pannello centrale guida cassette in PP	OPK00050	3
Pannello singolo di chiusura posteriore in ABS	OPKSX250	2
Pannello di chiusura posteriore in ABS	OPKSX030	2
Porta singola con chiusura a chiave in ABS - destra	OPKDX080	1
Porta singola con chiusura a chiave in ABS - sinistra	OPKSX080	1
Porta con chiusura a chiave in ABS - destra	OPKDX220	1
Porta con chiusura a chiave in ABS - sinistra	OPKSX220	1
Kit Top doppio in PP completo di tappi e piastre - superiore	OPK05060	1
Kit Top con foro in PP - intermedio	OPK05420	1
Kit maniglia di spinta in alluminio anodizzato completo di supporti in PP	OPK05110	3
Piano top per chiusura superiore in PP	OPA00610	4
Coperchio ammortizzato in PP portadocumenti o tablet trasparente	OPK0021A	1
Ripiano in PP 32x50cm	OPK00070	2
Cassetto Lt 20 in PP 45x29xh16 cm	OPA00770	1
Aggancio portasegnaletto di pericolo in PP a doppio uncino	OPA00990	1
Attacco portamanico FixT in PP con rullino in gomma antiscivolo	OPA00820	1

OPTIONAL

Sacco plastificato 120 Lt con zip frontale e logo TWT - grigio	OPA00880	1
Tasca porta oggetti a 10 tasche - grigia	OPA00900	1

OPERA 8.5 MIDI HOTEL CARRELLO DI SERVIZIO



OP8500AR

€ 1.025,00

Dimensione prodotto 1480x620xh1320 mm

Peso 47 kg

Dimensione imballo 1140x800x500 mm

Volume imballo 0,456 mc

COMPONENTI INCLUSI NELLA CONFIGURAZIONE STANDARD

	CODICE	PEZZI
Kit base in PP - 6 supporti in alluminio	OPK00030	1
Mostrina coda di rondine in PP per base	OPABA800	2
Mostrina coda di rondine in PP per pannello laterale - destra e sinistra	OPADX800 OPASX800	10
Ruote Silent Wheel ø125mm in plastica	OPA00740	4
Paracolpo ø155mm per ruota da ø125 mm - grigio	OPA00320	4
Kit base portasacco in PP completo di spina e tappi	OPK05160	1
Supporto sacco 120 Lt completo di sostegno laterale e anelli bloccasacco	OPKC515S	1
Kit supporti in alluminio anodizzato 1070mm - Midi	OPK05290	5
Kit supporti in alluminio anodizzato 290mm - Midi	OPK05295	1
Pannello di tamponamento laterale con code di rondine in PP	OPK00040	4
Pannello di tamponamento laterale con code di rondine in PP - Midi	OPK00040.T	2
Pannello centrale guida cassette in PP - Midi	OPK00050.T	1
Pannello di chiusura posteriore in ABS	OPKSX030	2
Porta con chiusura a chiave in ABS - destra	OPKDX220	1
Porta con chiusura a chiave in ABS - sinistra	OPKSX220	1
Kit Top doppio in PP completo di tappi e piastre - superiore	OPK05060	1
Kit Top con foro in PP - intermedio	OPK05420	1
Kit maniglia di spinta in alluminio anodizzato completo di supporti in PP	OPK05110	3
Piano top per chiusura superiore in PP	OPA00610	2
Coperchio ammortizzato in PP	OPK0010A	2
Coperchio ammortizzato in PP portadocumenti o tablet trasparente	OPK0021A	1
Ripiano nobilitato 50x70 cm - nero	OPK00690	1
Ripiano in PP 32x50cm	OPK00070	2
Cassetto Lt 20 in PP 45x29xh16 cm	OPA00770	2
Aggancio portasegnaletto di pericolo in PP a doppio uncino	OPA00990	1
Attacco portamanico FixT in PP con rullino in gomma antiscivolo	OPA00820	1

OPTIONAL

Sacco plastificato 120 Lt con zip frontale e logo TWT - grigio	OPA00880	1
Divisorio a 6 scomparti per Top Opera Hotel 47x28xh4 cm	OPA01900	1

OPERA 10.1 HOTEL CARRELLO DI SERVIZIO



OP1010AR

€ 240,00

Dimensione prodotto 990x560xh1010 mm

Peso 12 kg

Dimensione imballo 1140x800x400 mm

Volume imballo 0,365 mc

COMPONENTI INCLUSI NELLA CONFIGURAZIONE STANDARD

	CODICE	PEZZI
Kit base in PP - 6 supporti in alluminio	OPK00030	1
Mostrina coda di rondine in PP per base	OPABA800	4
Ruote ø100mm in metallo 10x47 mm	M0201RU3	4
Kit supporti in alluminio anodizzato 810 mm	OPK05020	4
Kit Top doppio in PP completo di tappi e piastre	OPK05060	1
Bloccasacco 120 Lt (1pz) - grigio	OPA0066S	4
Kit ancoraggio sacco (6pz)	OPK00120	2
Kit maniglia di spinta in alluminio anodizzato completo di supporti in PP	OPK05110	2

OPTIONAL

Sacco plastificato 120 Lt con zip frontale e logo TWT - grigio	OPA00880	2
--	----------	---

OPERA 10.2 HOTEL CARRELLO DI SERVIZIO



OP1020AR

€ 330,00

Dimensione prodotto 990x560xh1010 mm

Peso 19 kg

Dimensione imballo 1140x800x500 mm

Volume imballo 0,456 mc

COMPONENTI INCLUSI NELLA CONFIGURAZIONE STANDARD

	CODICE	PEZZI
Kit base in PP - 4 supporti in alluminio	OPK00020	1
Mostrina coda di rondine in PP per pannello laterale - destra e sinistra	OPADX800 OPASX800	8
Mostrina coda di rondine in PP per base	OPABA800	4
Ruote ø100mm in metallo 10x47 mm	M0201RU3	4
Kit supporti in alluminio anodizzato 810 mm	OPK05020	4
Pannello di tamponamento laterale con code di rondine in PP	OPK00040	4
Kit Top doppio in PP completo di tappi e piastre	OPK05060	1
Bloccasacco 120 Lt (1pz) - grigio	OPA0066S	2
Kit ancoraggio sacco (6pz)	OPK00120	1
Kit maniglia di spinta in alluminio anodizzato completo di supporti in PP	OPK05110	2
Ripiano in PP 32x50cm	OPK00070	1
Cassetto Lt 20 in PP 45x29xh16 cm	OPA00770	1
Aggancio portasegnaletto di pericolo in ABS a doppio uncino	OPA00990	1
Attacco portamanico in FixT ABS con rullino in gomma antiscivolo	OPA00820	1

OPTIONAL

Sacco plastificato 120 Lt con zip frontale e logo TWT - grigio	OPA00880	1
--	----------	---



OP1050AR

€ 256,00

Dimensione prodotto 910x560xh1000 mm

Peso 12 kg

Dimensione imballo 1140x800x400 mm

Volume imballo 0,365 mc

COMPONENTI INCLUSI NELLA CONFIGURAZIONE STANDARD

	CODICE	PEZZI
Kit base in PP - 6 supporti in alluminio	OPK00030	1
Mostrina coda di rondine in PP per base	OPABA800	4
Ruote ø100mm in metallo 10x47 mm	M0201RU3	4
Kit supporti in alluminio anodizzato 810 mm	OPK05020	4
Anello portasacco Lt 260 in metallo verniciato	OPA0095S	1

OPTIONAL

Sacco plastificato Lt 260 con chiusura superiore velcro e cerniera	OPA00850	1
--	----------	---



OP2400AR

€ 328,00

Dimensione prodotto 560x620xh1480 mm

Peso 11 kg

Dimensione imballo 1140x800x500 mm

Volume imballo 0,456 mc

COMPONENTI INCLUSI NELLA CONFIGURAZIONE STANDARD

	CODICE	PEZZI
Kit base compact in PP completa di piastre	OPK00C11	1
Mostrina coda di rondine in PP per base	OPABA800	4
Ruote Silent Wheel ø125mm in plastica	OPA00740	4
Paracolpo ø155mm per ruota da ø125 mm - grigio	OPA00320	4
Kit supporti in alluminio anodizzato 1241 mm - Maxi	OPK05260	4
Kit mezzo top in PP completo di tappi e piastre	OPK05240	1
Kit maniglia di spinta in alluminio anodizzato completo di supporti in PP	OPK05110	1
Coperchio ammortizzato in PP	OPK0010A	1

OPTIONAL

Sacco portabiancheria Lt 200 con cerniera - grigio	OPA00810	1
--	----------	---

OPERA 9.1 CARRELLO DI SERVIZIO



OP9100AR

€ 575,00

Dimensione prodotto 990x620x1050 mm

Peso 28 kg

Dimensione imballo 1140x800x500 mm

Volume imballo 0,456 mc

COMPONENTI INCLUSI NELLA CONFIGURAZIONE STANDARD

	CODICE	PEZZI
Kit base in PP - 6 supporti in alluminio	OPK00030	1
Mostrina coda di rondine in PP per base	OPABA800	4
Mostrina coda di rondine in PP per pannello laterale - destra e sinistra	OPADX800 OPASX800	8
Ruote Silent Wheel ø125mm in plastica	OPA00740	4
Paracolpo ø155mm per ruota da ø125 mm - grigio	OPA00320	4
Kit supporti in alluminio anodizzato 810 mm	OPK05020	6
Pannello di tamponamento laterale con code di rondine in PP	OPK00040	4
Pannello centrale guida cassette in PP	OPK00050	2
Pannello di chiusura posteriore in ABS	OPKSX030	2
Kit Top doppio in PP completo di tappi e piastre	OPK05060	1
Kit maniglia di spinta in alluminio anodizzato completo di supporti in PP	OPK05110	2
Ripiano in PP 32x50cm	OPK00070	4
OPTIONAL		
Vaschetta porta ricambi in PP 50x19x16 cm	OPA00700	2

OPERA 9.3 CARRELLO DI SERVIZIO



OP9300AR

€ 630,00

Dimensione prodotto 990x620x1050 mm

Peso 34 kg

Dimensione imballo 1140x800x500 mm

Volume imballo 0,456 mc

COMPONENTI INCLUSI NELLA CONFIGURAZIONE STANDARD

	CODICE	PEZZI
Kit base in PP - 6 supporti in alluminio	OPK00030	1
Mostrina coda di rondine in PP per base	OPABA800	4
Mostrina coda di rondine in PP per pannello laterale - destra e sinistra	OPADX800 OPASX800	8
Ruote Silent Wheel ø125mm in plastica	OPA00740	4
Paracolpo ø155mm per ruota da ø125 mm - grigio	OPA00320	4
Kit supporti in alluminio anodizzato 810 mm	OPK05020	6
Pannello di tamponamento laterale con code di rondine in PP	OPK00040	4
Pannello centrale guida cassette in PP	OPK00050	2
Pannello di chiusura posteriore in ABS	OPKSX030	2
Kit Top doppio in PP completo di tappi e piastre	OPK05060	1
Kit maniglia di spinta in alluminio anodizzato completo di supporti in PP	OPK05110	2
Ripiano in PP 32x50cm	OPK00070	2
Cassetto Lt 40 in PP 45x29x33 cm	OPA00780	4

OPERA 9.4 CARRELLO DI SERVIZIO



OP9400AR

€ 730,00

Dimensione prodotto 990x620xh1050 mm

Peso 34 kg

Dimensione imballo 1140x800x500 mm

Volume imballo 0,456 mc

COMPONENTI INCLUSI NELLA CONFIGURAZIONE STANDARD

	CODICE	PEZZI
Kit base in PP - 6 supporti in alluminio	OPK00030	1
Mostrina coda di rondine in PP per base	OPABA800	4
Mostrina coda di rondine in PP per pannello laterale - destra e sinistra	OPADX800 OPASX800	8
Ruote Silent Wheel ø125mm in plastica	OPA00740	4
Paracolpo ø155mm per ruota da ø125 mm - grigio	OPA00320	4
Kit supporti in alluminio anodizzato 810 mm	OPK05020	6
Pannello di tamponamento laterale con code di rondine in PP	OPK00040	4
Pannello centrale guida cassette in PP	OPK00050	2
Pannello di chiusura posteriore in ABS	OPKSX030	2
Porta con chiusura a chiave in ABS - destra	OPKDX220	1
Porta con chiusura a chiave in ABS - sinistra	OPKSX220	1
Kit Top doppio in PP completo di tappi e piastre	OPK05060	1
Kit maniglia di spinta in alluminio anodizzato completo di supporti in PP	OPK05110	2
Piano top per chiusura superiore in PP	OPA00610	2
Cassetto Lt 20 in PP 45x29xh16 cm	OPA00770	8

LINEA SANITÀ



OPERA 11.1 SANITÀ



OP1110AR

€ 750,00

Dimensione prodotto 1420x620xh1070 mm

Peso 33 kg

Dimensione imballo 1140x800xh500 mm

Volume imballo 0,456 mc

COMPONENTI INCLUSI NELLA CONFIGURAZIONE STANDARD

	CODICE	PEZZI
Kit base in PP - 6 supporti in alluminio	OPK00030	1
Mostrina coda di rondine in PP per base	OPABA800	2
Mostrina coda di rondine in PP per pannello laterale - destra e sinistra	OPADX800 OPASX800	2
Ruote Silent Wheel ø125mm in plastica	OPA00740	4
Paracolpo ø155mm per ruota da ø125 mm - grigio	OPA00320	4
Kit base portasacco in PP completo di spine e tappi	OPK05160	1
Supporto sacco Lt 120 in PP completo di sostegno laterale e anelli bloccasacco	OPKC515S	1
Kit supporti in alluminio anodizzato 810 mm	OPK05020	4
Pannello di tamponamento laterale con code di rondine in PP	OPK00040	4
Pannello di chiusura posteriore in ABS	OPKSX030	1
Porta con chiusura a chiave in ABS - sinistra	OPKSX220	1
Kit mezzo Top in PP completo di tappi e piastre	OPK05240	1
Coperchio ammortizzato in PP	OPK0010A	1
Coperchio ammortizzato in PP portadocumenti o tablet trasparente	OPK0021A	1
Ripiano in PP 32x50cm	OPK00070	1
Secchiello Lt 7 in PP - manico rosso	OPK0013R	1
Secchiello Lt 7 in PP - manico blu	OPK0013B	1
Secchiello Lt 7 in PP - manico giallo	OPK0013Y	1
Supporto per secchio Lt 22 in metallo verniciato completo di FixT- superiore	OPA0C88S	1
Supporto per secchio Lt 22 in metallo verniciato - inferiore	OPA0089S	1
Secchio disinfezione Lt 22 in PP	V13500	2
Aggancio portasegnale di pericolo in PP a doppio uncino	OPA00990	1
Attacco portamanico FixT in PP con rullino in gomma antiscivolo	OPA00820	1

OPTIONAL

Sacco plastificato 120 Lt con zip frontale e logo TWT - grigio	OPA00880	1
Coperchio per secchio Lt 22 - nero	V13501NX	2

OPERA 11.2 SANITÀ



OP1120AR

€ 958,00

Dimensione prodotto 1800x620xh1070 mm

Peso 42 kg

Dimensione imballo 1140x800xh500 mm

Volume imballo 0,456 mc

COMPONENTI INCLUSI NELLA CONFIGURAZIONE STANDARD

	CODICE	PEZZI
Kit base in PP - 6 supporti in alluminio	OPK00030	1
Mostrina coda di rondine in PP per base	OPABA800	2
Mostrina coda di rondine in PP per pannello laterale - destra e sinistra	OPADX800 OPASX800	2
Ruote Silent Wheel ø125mm in plastica	OPA00740	4
Paracolpo ø155mm per ruota da ø125 mm - grigio	OPA00320	4
Kit base portasacco in PP completo di spine e tappi	OPK05160	1
Supporto sacco Lt 120 in PP completo di sostegno laterale e anelli bloccasacco	OPKC515S	1
Kit supporti in alluminio anodizzato 810 mm	OPK05020	6
Pannello di tamponamento laterale con code di rondine in PP	OPK00040	4
Pannello centrale guida cassette in PP	OPK00050	2
Pannello di chiusura posteriore in ABS	OPKSX030	2
Porta con chiusura a chiave in ABS - destra	OPKDX220	1
Porta con chiusura a chiave in ABS - sinistra	OPKSX220	1
Kit Top doppio in PP completo di tappi e piastre	OPK05060	1
Kit maniglia di spinta in alluminio anodizzato completo di supporti in PP	OPK05110	1
Coperchio ammortizzato in PP	OPK0010A	2
Coperchio ammortizzato in PP portadocumenti o tablet trasparente	OPK0021A	1
Ripiano in PP 32x50cm	OPK00070	2
Secchiello Lt 7 in PP - manico rosso	OPK0013R	1
Secchiello Lt 7 in PP - manico blu	OPK0013B	1
Secchiello Lt 7 in PP - manico giallo	OPK0013Y	1
Supporto per secchio Lt 22 in metallo verniciato completo di FixT- superiore	OPA0C88S	1
Supporto per secchio Lt 22 in metallo verniciato - inferiore	OPA0089S	1
Secchio disinfezione Lt 22 in PP	V13500	2
Aggancio portasegnaletto di pericolo in PP a doppio uncino	OPA00990	1
Attacco portamanico FixT in PP con rullino in gomma antiscivolo	OPA00820	1

OPTIONAL

Sacco plastificato 120 Lt con zip frontale e logo TWT - grigio	OPA00880	1
Coperchio per secchio Lt 22 - nero	V13501NX	2

OPERA 11.3 SANITÀ



OP1130AR

€ 595,00

Dimensione prodotto 920x620xh1150 mm

Peso 23 kg

Dimensione imballo 1140x800xh500 mm

Volume imballo 0,456 mc

COMPONENTI INCLUSI NELLA CONFIGURAZIONE STANDARD

	CODICE	PEZZI
Kit base in PP - 4 supporti in alluminio	OPK00020	1
Mostrina coda di rondine in PP per base	OPABA800	4
Mostrina coda di rondine in PP per pannello laterale - destra e sinistra	OPADX800 OPASX800	4
Ruote Silent Wheel ø125mm in plastica	OPA00740	4
Paracolpo ø155mm per ruota da ø125 mm - grigio	OPA00320	4
Kit supporti in alluminio anodizzato 810 mm	OPK05020	4
Kit mezzo Top in PP completo di tappi e piastre	OPK05240	1
Kit supporto sacco 2x70 - grigio	OPK1117S	1
Kit ancoraggio sacco 6pz	OPK00120	1
Pannello esterno centrale in PP	OPK05330	2
Kit maniglia di spinta in alluminio anodizzato completo di supporti in PP	OPK05110	1
Coperchio ammortizzato in PP	OPK0010A	1
Supporto vaschetta girevole in PP fibra di vetro nero - sinistro	OVK07SNX	1
Supporto vaschetta girevole in PP fibra di vetro nero - destro	OVK06DNX	1
Vaschetta con manici arancioni in PP 31x22xh12cm	S0202001	2
Supporto per secchio Lt 22 in metallo verniciato completo di FixT- superiore	OPA0C88S	1
Supporto per secchio Lt 22 in metallo verniciato - inferiore	OPA0089S	1
Secchio disinfezione Lt 22 in PP	V13500	2
Aggancio portasegnaletto di pericolo in PP a doppio uncino	OPA00990	1
Attacco portamanico FixT in PP con rullino in gomma antiscivolo	OPA00820	1

OPTIONAL

Sacco plastificato 120 Lt con zip frontale e logo TWT - grigio	OPA00880	1
Coperchio per secchio Lt 22 - nero	V13501NX	2

OPERA 11.4 SANITÀ



OP1140AR

€ 1.010,00

Dimensione prodotto 1300x620xh1070 mm

Peso 44 kg

Dimensione imballo 1070x700xh1090 mm

Volume imballo 0,816 mc

COMPONENTI INCLUSI NELLA CONFIGURAZIONE STANDARD

	CODICE	PEZZI
Kit base in PP - 6 supporti in alluminio	OPK00030	1
Mostrina coda di rondine in PP per base	OPABA800	4
Mostrina coda di rondine in PP per pannello laterale - destra e sinistra	OPADX800	4
	OPASX800	
Ruote Silent Wheel ø125mm in plastica	OPA00740	4
Paracolpo ø155mm per ruota da ø125 mm - grigio	OPA00320	4
Kit supporti in alluminio anodizzato 810 mm	OPK05020	6
Pannello di tamponamento laterale con code di rondine in PP	OPK00040	4
Pannello centrale guida cassette in PP	OPK00050	2
Pannello di chiusura posteriore in ABS	OPKSX030	2
Porta con chiusura a chiave in ABS - destra	OPKDX220	1
Porta con chiusura a chiave in ABS - sinistra	OPKSX220	1
Kit Top doppio in PP completo di tappi e piastre	OPK05060	1
Kit supporto sacco 2x70 - grigio	OPK1117S	1
Kit ancoraggio sacco 6pz	OPK00120	1
Sacco Lt 35 - grigio	OPA00890	2
Kit maniglia di spinta in alluminio anodizzato completo di supporti in PP	OPK05110	2
Kit FixT per maniglia ovale completo di attacco e ganci	OPK05130	1
Coperchio ammortizzato in PP	OPK0010A	1
Coperchio ammortizzato in PP portadocumenti o tablet trasparente	OPK0021A	1
Ripiano in PP 32x50cm	OPK00070	2
Cassetto Lt 20 in PP 45x29xh16 cm	OPA00770	3
Cassetto Lt 40 in PP 45x29xh33 cm	OPA00780	1
Secchiello Lt 7 in PP - manico rosso	OPK0013R	1
Secchiello Lt 7 in PP - manico blu	OPK0013B	1
Secchiello Lt 7 in PP - manico giallo	OPK0013Y	1
Supporto per secchio Lt 22 in metallo verniciato completo di FixT- superiore	OPA0C88S	1
Supporto per secchio Lt 22 in metallo verniciato - inferiore	OPA0089S	1
Secchio disinfezione Lt 22 in PP	V13500	2
Aggancio portasegnaletto di pericolo in PP a doppio uncino	OPA00990	1
Attacco portamanico FixT in PP con rullino in gomma antiscivolo	OPA00820	1

OPTIONAL

Coperchio per secchio Lt 22 - nero	V13501NX	2
------------------------------------	----------	---

OPERA 11.5 SANITÀ



OP1150AR

€ 905,00

Dimensione prodotto 1300x620xh1070 mm

Peso 39 kg

Dimensione imballo 1140x800xh500 mm

Volume imballo 0,456 mc

COMPONENTI INCLUSI NELLA CONFIGURAZIONE STANDARD

	CODICE	PEZZI
Kit base in PP - 6 supporti in alluminio	OPK00030	1
Mostrina coda di rondine in PP per base	OPABA800	4
Mostrina coda di rondine in PP per pannello laterale - destra e sinistra	OPADX800 OPASX800	4
Ruote Silent Wheel ø125mm in plastica	OPA00740	4
Paracolpo ø155mm per ruota da ø125 mm - grigio	OPA00320	4
Kit supporti in alluminio anodizzato 810 mm	OPK05020	6
Pannello di tamponamento laterale con code di rondine in PP	OPK00040	4
Pannello centrale guida cassette in PP	OPK00050	2
Pannello di chiusura posteriore in ABS	OPKSX030	2
Porta con chiusura a chiave in ABS - destra	OPKDX220	1
Porta con chiusura a chiave in ABS - sinistra	OPKSX220	1
Kit Top doppio in PP completo di tappi e piastre	OPK05060	1
Kit ancoraggio sacco 6pz	OPK00120	1
Bloccasacco 120 Lt (1pz) - grigio	OPA0066S	2
Kit maniglia di spinta in alluminio anodizzato completo di supporti in PP	OPK05110	2
Coperchio ammortizzato in PP	OPK0010A	1
Coperchio ammortizzato in PP portadocumenti o tablet trasparente	OPK0021A	1
Ripiano in PP 32x50cm	OPK00070	1
Secchiello Lt 7 in PP - manico rosso	OPK0013R	1
Secchiello Lt 7 in PP - manico blu	OPK0013B	1
Secchiello Lt 7 in PP - manico giallo	OPK0013Y	1
Cassetto Lt 10 in PP 45x29xh8,5 cm	OPA00760	1
Supporto per secchio Lt 22 con Fixt in metallo verniciato - superiore	OPA0C88S	1
Supporto per secchio Lt 22 in metallo verniciato - inferiore	OPA0089S	1
Secchio disinfezione Lt 22 in PP	V13500	2
Aggancio portasegnaletto di pericolo in PP a doppio uncino	OPA00990	1
Attacco portamanico FixT in PP con rullino in gomma antiscivolo	OPA00820	1

OPTIONAL

Coperchio per secchio Lt 22 - nero	V13501NX	2
------------------------------------	----------	---

OPERA 11.8 SANITÀ



OP1180AR

€ 900,00

Dimensione prodotto 1090x680x1070 mm

Peso 40 kg













Dimensione imballo 1140x800x500 mm











Volume imballo 0,456 mc

COMPONENTI INCLUSI NELLA CONFIGURAZIONE STANDARD







	CODICE	PEZZI
Kit base in PP - 6 supporti in alluminio	OPK00030	1
Mostrina coda di rondine in PP per base	OPABA800	2
Mostrina coda di rondine in PP per pannello laterale - destra e sinistra	OPADX800 OPASX800	6
Kit completo di ruote fisse ø245mm e staffe	OPK00245	1
Ruota gommata per esterni ø150mm	OPA0100	2
Kit supporti in alluminio anodizzato 810 mm	OPK05020	6
Pannello di tamponamento laterale con code di rondine in PP	OPK00040	4
Pannello centrale guida cassette in PP	OPK00050	2
Pannello di chiusura posteriore in ABS	OPKSX030	2
Porta con chiusura a chiave in ABS - destra	OPKDX220	1
Porta con chiusura a chiave in ABS - sinistra	OPKSX220	1
Kit Top doppio in PP completo di tappi e piastre	OPK05060	1
Kit ancoraggio sacco 6pz	OPK00120	1
Bloccasacco 120 Lt (1pz) - grigio	OPA0066S	2
Sacco Lt 35 - grigio	OPA00890	2
Kit maniglia di spinta in alluminio anodizzato completo di supporti in PP	OPK05110	2
Coperchio ammortizzato in PP	OPK0010A	2
Ripiano in PP 32x50cm	OPK00070	2
Cassetto Lt 20 in PP 45x29xh16 cm	OPA00770	1
Cassetto Lt 40 in PP 45x29xh33 cm	OPA00780	1
Secchiello Lt 7 in PP - manico rosso	OPK0013R	1
Secchiello Lt 7 in PP - manico blu	OPK0013B	1
Secchiello Lt 7 in PP - manico giallo	OPK0013Y	1
Vaschetta porta ricambi in PP 43x18xh15 cm	OPA00700	2
Aggancio portasegnaletto di pericolo in PP a doppio uncino	OPA00990	1
Attacco portamanico FixT in PP con rullino in gomma antiscivolo	OPA00820	1









OPERA COMPONENTI





	DESCRIZIONE	CODICE	PREZZO
	Kit base in PP completa di tappi e 4 piastre	OPK00020	€ 62,00
	Kit base in PP completa di 6 piastre	OPK00030	€ 60,00
	Base compact in PP completa di 4 piastre	OPK00C11	€ 39,00
	Mostrina copri coda di rondine in PP per base	OPABA800	€ 1,35
	Base supporto sacco in PP completa di spine e tappi	OPK05160	€ 20,50
	Base supporto sacco in PP con ruota Silent Wheel ø80mm	OPKC0560	€ 27,00
	Kit mezzo top in PP completo di tappi e piastre	OPK05240	€ 24,50
	Kit mezzo top in PP con foro	OPK05430	€ 24,50
	Kit top doppio in PP completo di tappi e piastre	OPK05060	€ 41,50
	Kit top doppio in PP con foro	OPK05420	€ 41,50
	Supporto sacco Lt 120 completo di sostegno laterale e anelli bloccasacco	OPKC515S	€ 47,50
	Bloccasacco 120 Lt (1pz) - grigio	OPA0066S	€ 2,20
	Kit bloccasacco 120 Lt (2pz) - grigio	OPK067S	€ 4,40
	Kit (5pz) fermasacco 2x70Lt - grigio	OPK1117S	€ 9,00
	Divisorio supporto sacco 2x70Lt - grigio	OPA0079S	€ 1,20
	Kit ancoraggio sacco (6pz)	OPK00120	€ 2,50
	Kit anelli fermasacco Lt 40 in PP con manico rosso, blu, giallo	OPK300	€ 28,00
	Kit anelli fermasacco Lt 30 in PP con manico rosso, blu, giallo, verde	OPK400	€ 36,00

	DESCRIZIONE	CODICE	PREZZO
	Ruote Silent Wheel boccole ø80mm con perno ø10 MA e con boccole in zama	S020180G	€ 6,50
	Ruota in metallo con parafliti ø100mm con perno ø10 MA	MO201RU3	€ 6,50
	Ruota Silent Wheel ø125mm con perno ø10 MA	OPA00740	€ 27,00
	Ruota Silent Wheel ø125mm con perno ø10 MA con freno	OPA00740F	€ 34,00
	Ruota per moquette ø125mm con perno ø10 MA	OPA0090G	€ 17,50
	Ruota gommata per esterni ø150mm con perno ø10 MA	OPA0100	€ 33,00
	Ruota industriale per esterni ø150mm con piastra di rinforzo	MOK201RU8	€ 24,00
	Ruota industriale per esterni ø150mm con piastra di rinforzo e con freno	MOK201RU7	€ 32,00
	Rondella per ruote con paracolpi (eccetto Silent Wheel)	OPA00330	€ 1,00
	Kit completo di 1 ruota fissa ø245mm in poliuretano con viti e 1 staffa	OPKR00245	€ 62,00
	Paracolpo ø155mm per ruota con ø125mm in PP - grigio	OPA00320	€ 2,80
	Kit montante in alluminio anodizzato 55 mm (Opera con porte)	OPK05255	€ 4,50
	Kit montante in alluminio anodizzato 85 mm (Opera Hotel con porte)	OPK05252	€ 5,50
	Kit montante in alluminio anodizzato 290 mm - Extra Midi (Opera Midi senza porte)	OPK05298	€ 10,00
	Kit montante in alluminio anodizzato 315mm (Opera Midi con porte)	OPK05295	€ 9,20
	Kit montante in alluminio anodizzato 450 mm - Mini (Opera Hotel senza porte)	OPK05280	€ 12,00
	Kit montante in alluminio anodizzato 480 mm (Opera Hotel con porte)	OPK05285	€ 11,50
	Kit montante in alluminio anodizzato 810 mm	OPK05020	€ 19,00
	Kit montante in alluminio anodizzato 1070 mm - Midi	OPK05290	€ 25,00
	Kit montante in alluminio anodizzato 1241 mm - Maxi	OPK05260	€ 27,50



	DESCRIZIONE	CODICE	PREZZO
	Pannello di tamponamento laterale con code di rondine in PP	OPK00040	€ 20,60
	Pannello di tamponamento laterale con code di rondine in PP Midi	OPK00040.T	€ 21,60
	Pannello centrale guida cassette in PP	OPK00050	€ 18,50
	Pannello centrale guida cassette in PP - Midi	OPK00050.T	€ 20,00
	Mostrina copri coda di rondine in PP per pannello laterale - sinistro	OPASX800	€ 1,20
	Mostrina copri coda di rondine in PP per pannello laterale - destro	OPADX800	€ 1,20
	Pannello chiusura posteriore in ABS	OPKSX030	€ 44,00
	Pannello chiusura posteriore in ABS - singolo	OPKSX250	€ 22,00
	Porta con chiusura a chiave in ABS		
	sinistra	OPKSX220	€ 45,00
	destra	OPKDX220	€ 45,00
	Porta singola con chiusura a chiave in ABS		
	sinistra	OPKSX080	€ 22,50
	destra	OPKDX080	€ 22,50
	Piano top per chiusura superiore in PP	OPA00610	€ 12,50
	Coperchio in PP	OPK0010A	€ 12,50
	Coperchio in PP con chiusura a chiave	OPK0011A	€ 15,00
	Coperchio in PP portadocumenti/portatablet trasparente	OPK0021A	€ 21,00

DESCRIZIONE	CODICE	PREZZO
 Ripiano intermedio (50x70 cm) in nobilitato con meccanismo autobloccante per Opera Hotel	OPK00690	€ 82,00
Ripiano intermedio (50x70 cm) in laminato HPL per Opera Hotel	OPK0069HPL	€ 90,00
 Ripiano in PP 32x50 cm	OPK00070	€ 12,30
Secchiello 7Lt in PP 30x16xh23 cm		
manico arancione	OPK0013A	€ 9,30
manico rosso	OPK0013R	€ 9,30
manico blu	OPK0013B	€ 9,30
manico verde	OPK0013G	€ 9,30
manico giallo	OPK0013Y	€ 9,30
		
Secchiello 5Lt in PP 23x15xh23 cm		
manico arancione	S0201500A	€ 9,00
manico rosso	S0201500R	€ 9,00
manico blu	S0201500B	€ 9,00
manico verde	S0201500G	€ 9,00
manico giallo	S0201500Y	€ 9,00
		
Coperchio basculante per secchiello 5lt	OPA0302	€ 20,00
Griglia forata pre-impregnazione in PP 16x30 cm per secchielli 7Lt	OPA0202	€ 40,00
		
Coperchio pre-impregnazione in PP 16x30 cm per secchielli 7Lt	OPA0203	€ 38,00
Vaschetta in PP 31x22xh12 cm		
manico arancione	S0202001	€ 9,30
manico rosso	S0202001R	€ 9,30
manico blu	S0202001B	€ 9,30
		
Vaschetta senza manici in PP in PP 31x22xh12 cm	S0202000	€ 8,80
		
Supporto vaschetta girevole con bussola blocca supporto in PP fibra di vetro nero		
sinistro	OVK07SNX	€ 23,00
destro	OVK06DNX	€ 23,00
		
Vaschetta porta accessori e ricambi in PP 50x19xh16 cm completa di agganci	OPK00700	€ 23,00
Vaschetta porta accessori e ricambi in PP 50x19xh16 cm	OPA00700	€ 13,50
Agganci vaschetta completi di sostegno e vite (2 pz)	OPK0071S	€ 9,50
		

	DESCRIZIONE	CODICE	PREZZO
	Coperchio in PP per vaschetta 50x19x16 cm - nero	OPA0204N	€ 12,00
	Griglia in PP per vaschetta 50x19x16 cm - nero	OPA0204FN	€ 12,00
	Kit divisorio portabottiglie per vaschetta 50x19x16 cm (3 pezzi)	OPK0120NX	€ 3,30
	Cassetto 10Lt in PP 45x29xh8,5 cm	OPA00760	€ 11,50
	Cassetto 20Lt in PP 45x29xh16 cm	OPA00770	€ 15,00
	Cassetto 40Lt in PP 45x29xh33 cm	OPA00780	€ 26,00
	Supporto cassetto (1pz)	OPA0070S	€ 2,50
	Griglia forata pre-impregnazione in PP 32x49 cm Per cassette da 20Lt e 40Lt	OPA0200	€ 55,00
	Coperchio pre-impregnazione in PP 32x49 cm Per cassette da 20Lt e 40Lt	OPA0201	€ 52,00
	Secchio 22Lt disinfezione	V13500	€ 26,00



DESCRIZIONE	CODICE	PREZZO
Coperchio per secchio 22Lt - nero	V13501NX	€ 16,50
Supporto per secchio 22Lt in metallo verniciato completo di portamanico FixT - superiore	OPA0C88S	€ 61,00
Supporto per secchio 22Lt in metallo verniciato - inferiore	OPA0089S	€ 58,00
Prexa I strizzatore con ganasce in Delrin e inserti in gomma		
arancio logo TWT	S0100101	€ 61,00
rosso no logo	S010010R.NE	€ 61,00
blu no logo	S010010B.NE	€ 61,00
verde no logo	S010010G.NE	€ 61,00
giallo no logo	S010010Y.NE	€ 61,00
Prexa S strizzatore con ganasce in Delrin		
arancio logo TWT	S0100201	€ 57,00
rosso no logo	S010020R.NE	€ 57,00
blu no logo	S010020B.NE	€ 57,00
verde no logo	S010020G.NE	€ 57,00
giallo no logo	S010020Y.NE	€ 57,00
Supporto strizzatore Prexa in metallo verniciato ø20mm	OPK05270	€ 26,00
Secchio 15Lt grigio in PP		
manico arancione	S0201501	€ 14,00
manico blu	S020150B	€ 14,00
manico rosso	S0201502	€ 14,00
manico verde	S0201505	€ 14,00
manico giallo	S0201504	€ 14,00
Aggancio Giotto - Opera	OPA10400	€ 32,00
<i>* richiesta quantità minima</i>		
Kit maniglia di spinta in alluminio anodizzato completo di supporti in PP ReUse	OPK0511N	€ 12,80
ERGOBOOST		
Kit maniglia ergonomica in alluminio anodizzato completa di supporti in PP	OPK0600NX	€ 46,00
Kit aggancio destro e sinistro completo di spine per opera Van	OPK0090	€ 23,50

OPERA COMPONENTI

	DESCRIZIONE	CODICE	PREZZO
	Kit attacco portamanico FixT ovale in PP con rullino in gomma antiscivolo per maniglia di spinta	OPK05130	€ 7,65
	Attacco portamanico FixT in PP con rullino in gomma antiscivolo per Top o supporto sacco	OPA00820	€ 6,15
	Aggancio portasegnaletto di pericolo in PP a doppio uncino	OPA00990	€ 3,15
	Portascopa universale per basi in plastica, completo di nr. 3 clips di fissaggio alla base. Realizzato in tecnoplastica flessibile per proteggere le pareti di urti accidentali durante lo spostamento del carrello	OPA00724	€ 6,00
	Portascopa a scomparsa completo di coperchio	OPK05140	€ 25,00
	Supporto portaschiette per top Opera in metallo verniciato porta lenzuola o cassetto 10Lt	OPK0150VR	€ 105,00
	Vaschetta per top Opera in PETG 51x37xh78 cm porta cortesia	OPA0205	€ 57,00
	Attacco per base compact Opera <i>* richiesta quantità minima</i>	OPA10200	€ 51,00
	Porta guanti per Opera <i>* richiesta quantità minima</i>	OPA00720	€ 56,00
	Porta tablet per Opera	OPK32001	€ 115,00
	Portarotolo in metallo verniciato per Opera <i>* richiesta quantità minima</i>	OPK3120S	€ 22,00
	Aggancio in metallo con 3 FixT per Opera	OPA10450	€ 38,00



DESCRIZIONE	CODICE	PREZZO
Piattaforma Imop	OPK10300VR	€ 69,50
Fascetta fissaggio Imop	OPK10150I	€ 15,00

* richiesta quantità minima



Kit pedale per apertura coperchio completo di supporto pedale e asta in alluminio con innesti	OPK1200S	€ 26,00
---	----------	---------



Cassetta in plastica portaoggetti con fermabottiglie	OPCS001	€ 26,00
--	---------	---------



Divisorio linea cortesia a 6 scomparti 47x28x4 cm per top carrello Opera	OPA01900	€ 27,00
--	----------	---------



Divisorio linea cortesia a 6 scomparti 43x20x4 cm per cassetto 10Lt	OPA01700	€ 56,00
---	----------	---------

Divisorio linea cortesia a 6 scomparti 43x28x13 cm per cassetto 20/40Lt	OPA01600	€ 78,00
---	----------	---------



SPRY GO - attrezzo dotato di manico con serbatoio, impugnatura ergonomica e pulsante rilascio prodotto a tre vie	APDEW001	€ 85,00
--	----------	---------



Sacco per lavaggio MOP 35Lt con laccio e anelli per carrello OPERA (10 pezzi)

blu	TA0035B	€ 12,00
giallo	TA0035Y	€ 12,00
rosso	TA0035R	€ 12,00
verde	TA0035G	€ 12,00

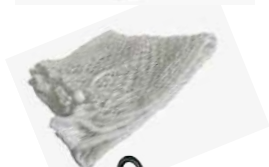

Sacco per lavaggio MOP 120Lt + sacca porta panni per carrello OPERA	TA00120	€ 17,00
---	---------	---------



Porta sacco supplementare per raccolta biancheria differenziata	C0200501	€ 145,00
Sacco 100Lt con cerniera frontale - nero	C0200700	€ 50,00



DESCRIZIONE	CODICE	PREZZO
Tasca portasacchetti 2x70 Lt - grigio	OPA00901	€ 46,00



Sacco 35Lt - grigio	OPA00890	€ 26,50
---------------------	----------	---------



Sacco 120Lt con tasca laterale logo TWT - grigio		
con cerniera frontale	OPA00880	€ 52,00
con cerniera laterale	OPA00880.L	€ 52,00
Sacco 120Lt economico con cerniera frontale e tasca laterale - grigio	OPA00881	€ 52,00
Sacco 120Lt con cerniera frontale e tasca laterale senza logo - grigio	OPA00880. NEUTRO	€ 52,00



tasca portaoggetti a 7 tasche - MIDI	OPA00900.MIDI	€ 48,00
tasca portaoggetti a 10 tasche	OPA00900	€ 48,00



Sacco plastificato 200Lt portabiancheria verticale con cerniera frontale - grigio	OPA00810	€ 53,00
---	----------	---------



Sacco plastificato 260Lt portabiancheria con coperchio - grigio	OPA00850	€ 72,00
---	----------	---------

OPERA ReUse

CARRELLI DI SERVIZIO E LAVAGGIO IN PLASTICA RICICLATA



MANIGLIA ERGOBOOST

L'ERGONOMIA A PORTATA DI MANO

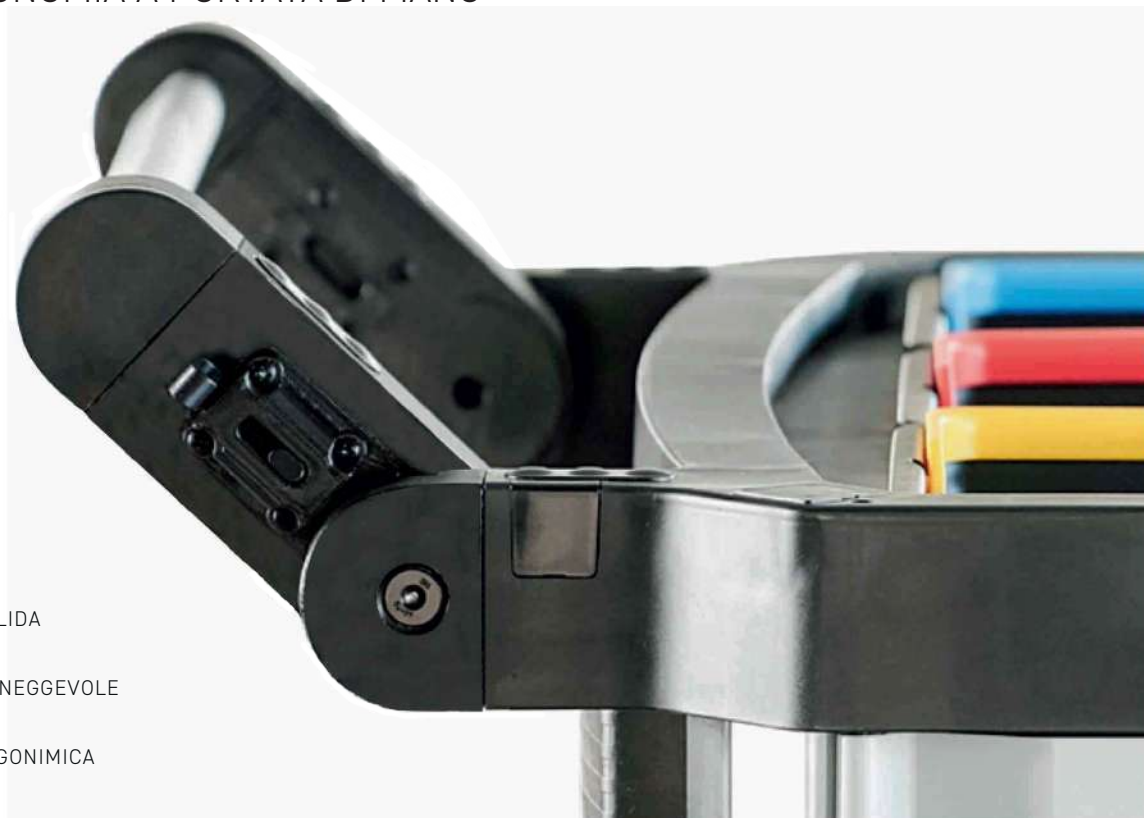

-  SOLIDA
-  MANEGGEVOLE
-  ERGONOMICA

La linea OPERA è stata progettata per semplificare il più possibile il lavoro dell'operatore, al fine di garantire e perfezionare tutte le caratteristiche che incidono sull'ergonomia: facilità di guida, sicurezza, silenziosità e accessoristica specifica per i vari settori.

Con la maniglia ErgoBoost, TWT alza lo standard di mercato per quanto riguarda la caratteristica della regolazione in altezza delle impugnature di spinta.

La maniglia ErgoBoost è un accessorio applicabile a tutti i carrelli OPERA e permette di adattare istantaneamente

l'altezza del punto di spinta alla statura dell'operatore, così come richiesto dalle più avanzate normative internazionali riguardanti la sicurezza sul lavoro e l'ergonomia.

A differenza di accessori simili già presenti sul mercato, ErgoBoost è specificatamente disegnata e realizzata in TWT per garantirne le migliori caratteristiche di robustezza e facilità d'uso; con l'obiettivo di confermare il posizionamento di leadership di prodotto proprio della linea OPERA.

VANTAGGI



IMPUGNATURA REGOLABILE

in 5 diverse posizioni selezionabili dall'operatore per renderne più comodo l'utilizzo. Altezze adattabili tra i 90 cm e i 115 cm.



MANIGLIA RICHIUDIBILE

per minimizzare l'ingombro del carrello in fase di non utilizzo.



POSIZIONE DELL'IMPUGNATURA

adattabile immediatamente dall'operatore in qualsiasi momento premendo il comodo grilletto.



	CODICE	PEZZI	PREZZO
Maniglia Ergoboost - versione grigia	OPK0600G	1	€ 46,00
Maniglia Ergoboost - versione nera	OPK060NX	1	€ 46,00

OPERA 0.1 R CARRELLO DI SERVIZIO E LAVAGGIO



OP0100EN

€ 355,00

Dimensione prodotto 920x710xh1150 mm

Peso 17 kg

Dimensione imballo 1140x800xh400 mm

Volume imballo 0,365 mc

COMPONENTI INCLUSI NELLA CONFIGURAZIONE STANDARD

	CODICE	PEZZI
Kit base in PP ReUse - 4 supporti in alluminio	OPK0002N	1
Mostrina coda di rondine in PP ReUse per base	OPABA80N	4
Ruote ø100mm in metallo 10x47 mm	M0201RU3	4
Kit supporti in alluminio anodizzato 810 mm	OPK05020	4
Kit mezzo top in PP ReUse completo di tappi e piastre	OPK0524N	1
Bloccasacco 120 Lt (1pz) - grigio	OPA0066S	2
Kit ancoraggio sacco (6pz)	OPK00120	1
Kit maniglia di spinta in alluminio anodizzato completo di supporti in PP ReUse	OPK0511N	1
Supporto vaschetta girevole con bussola blocca supporto in PP fibra di vetro nero sinistro	OVK07SNX	1
Supporto vaschetta girevole con bussola blocca supporto in PP fibra di vetro nero destro	OVK06DNX	1
Vaschetta in PP ReUse 31x22xh12cm - manico rosso	S0202001RN	2
Supporto strizzatore in metallo verniciato ø20mm	OPK05270	1
Strizzatore Prexa con bandinelle in PP ReUse - nero	S0100201NR	1
Secchio Lt 15 in PP ReUse - manico rosso	S0201502N	1
Secchio Lt 15 in PP ReUse - manico blu	S0201503N	1
Aggancio portasegnaletto di pericolo in PP a doppio uncino - nero	OPA0099NX	1
Attacco portamanico FixT in PP con rullino in gomma antiscivolo - nero	OPA0082NX	1

OPTIONAL

Sacco plastificato 120 Lt con zip frontale e logo TWT - grigio	OPA00880	1
Sacco plastificato 120 Lt con zip frontale e logo TWT - nero	OPA0088N	1

OPERA 0.3 R CARRELLO DI SERVIZIO E LAVAGGIO



OP0300EN

€ 275,00

Dimensione prodotto mm

Peso kg

Dimensione imballo mm

Volume imballo 0, mc

COMPONENTI INCLUSI NELLA CONFIGURAZIONE STANDARD

	CODICE	PEZZI
Kit base in PP ReUse - 4 supporti in alluminio	OPK0002N	1
Mostrina coda di rondine in PP ReUse per base	OPABA80N	4
Ruote ø100mm in metallo 10x47 mm	M0201RU3	4
Kit supporti in alluminio anodizzato 810 mm	OPK05020	2
Kit mezzo top in PP ReUse completo di tappi e piastre	OPK0524N	1
Bloccasacco 120 Lt (1pz) - grigio	OPA0066S	2
Kit ancoraggio sacco (6pz)	OPK00120	1
Kit maniglia di spinta in alluminio anodizzato completo di supporti in PP ReUse	OPK0511N	1
Supporto strizzatore in metallo verniciato ø20mm	OPK05270	1
Strizzatore Prexa con bandinelle in PP ReUse - nero	S0100201NR	1
Secchio Lt 15 in PP ReUse - manico rosso	S0201502N	1
Secchio Lt 15 in PP ReUse - manico blu	S0201503N	1
Aggancio portasegnaletto di pericolo in PP a doppio uncino - nero	OPA0099NX	1
Attacco portamanico FixT in PP con rullino in gomma antiscivolo - nero	OPA0082NX	1

OPTIONAL

Sacco plastificato 120 Lt con zip frontale e logo TWT - grigio	OPA00880	1
Sacco plastificato 120 Lt con zip frontale e logo TWT - nero	OPA0088N	1
Kit vaschetta porta ricambi in PP ReUse 50x19xh16 cm completo di agganci	OPA0088N	1

OPERA 0.4 R CARRELLO DI SERVIZIO E LAVAGGIO



OP0400EN

€ 300,00

Dimensione prodotto 920x710xh1030 mm

Peso 15 kg

Dimensione imballo 1140x800xh400 mm

Volume imballo 0,365 mc

COMPONENTI INCLUSI NELLA CONFIGURAZIONE STANDARD

	CODICE	PEZZI
Kit base in PP ReUse - 4 supporti in alluminio	OPK0002N	1
Mostrina coda di rondine in PP ReUse per base	OPABA80N	4
Ruote ø100mm in metallo 10x47 mm	M0201RU3	4
Kit supporti in alluminio anodizzato 810 mm	OPK05020	4
Kit mezzo top in PP ReUse completo di tappi e piastre	OPK0524N	1
Bloccasacco 120 Lt (1pz) - grigio	OPA0066S	2
Kit ancoraggio sacco (6pz)	OPK00120	1
Kit maniglia di spinta in alluminio anodizzato completo di supporti in PP ReUse	OPK0511N	1
Supporto strizzatore in metallo verniciato ø20mm	OPK05270	1
Strizzatore Prexa con bandinelle in PP ReUse - nero	S0100201NR	1
Secchio Lt 15 in PP ReUse - manico rosso	S0201502N	1
Secchio Lt 15 in PP ReUse - manico blu	S0201503N	1
Aggancio portasegnaletto di pericolo in PP a doppio uncino - nero	OPA0099NX	1
Attacco portamanico FixT in PP con rullino in gomma antiscivolo - nero	OPA0082NX	1

OPTIONAL

Sacco plastificato 120 Lt con zip frontale e logo TWT - grigio	OPA00880	1
Sacco plastificato 120 Lt con zip frontale e logo TWT - nero	OPA0088N	1

OPERA 0.5 R CARRELLO DI SERVIZIO E LAVAGGIO



OP0500EN

€ 585,00

Dimensione prodotto 1280x710xh1030 mm

Peso 31 kg

Dimensione imballo 1140x800xh500 mm

Volume imballo 0,456 mc

COMPONENTI INCLUSI NELLA CONFIGURAZIONE STANDARD

	CODICE	PEZZI
Kit base in PP ReUse - 4 supporti in alluminio	OPK0002N	1
Mostrina coda di rondine in PP ReUse per base	OPABA80N	2
Mostrina coda di rondine in PP ReUse per pannello laterale - destra e sinistra	OPADX80N OPASX80N	6
Ruote ø100mm in metallo 10x47 mm	MO201RU3	4
Kit base portasacco in PP ReUse completa di spina e tappi	OPK0516N	1
Kit supporti in alluminio anodizzato 810 mm	OPK05020	4
Pannello di chiusura posteriore in ABS - nero	OPKSX03NX	1
Pannello di tamponamento laterale con code di rondine in PP ReUse	OPK0004N	4
Porta con chiusura a chiave nera in ABS - sinistra	OPKSX22NX	1
Kit Top doppio in PP ReUse completo di tappi e piastre	OPK0506N	1
Bloccasacco 120 Lt (1pz) - grigio	OPA0066S	2
Kit ancoraggio sacco (6pz)	OPK00120	1
Kit maniglia di spinta in alluminio anodizzato completo di supporti in PP ReUse	OPK0511N	2
Coperchio ammortizzato in PP - nero	OPK0010N	1
Coperchio ammortizzato in PP portadocumenti o tablet trasparente - nero	OPK0021NX	1
Ripiano in PP ReUse 32x50 cm	OPK0007N	1
Secchiello Lt 7 in PP ReUse - manico rosso	OPK0013NR	1
Secchiello Lt 7 in PP ReUse - manico blu	OPK0013NB	1
Secchiello Lt 7 in PP ReUse - manico giallo	OPK0013NY	1
Supporto strizzatore in metallo verniciato ø20mm	OPK05270	1
Strizzatore Prexa con bandinelle in PP ReUse - nero	S0100201NR	1
Secchio Lt 15 in PP ReUse - manico rosso	S0201502N	1
Secchio Lt 15 in PP ReUse - manico blu	S0201503N	1
Aggancio portasegnaletto di pericolo in PP a doppio uncino - nero	OPA0099NX	1
Attacco portamanico FixT in PP con rullino in gomma antiscivolo - nero	OPA0082NX	1

OPTIONAL

Sacco plastificato 120 Lt con zip frontale e logo TWT - grigio	OPA00880	1
Sacco plastificato 120 Lt con zip frontale e logo TWT - nero	OPA0088N	1

OPERA 0.6 R CARRELLO DI SERVIZIO E LAVAGGIO



OP0620EN

€ 395,00

Dimensione prodotto 1280x710xh1220 mm

Peso 21 kg

Dimensione imballo 1140x800xh400 mm

Volume imballo 0,365 mc

COMPONENTI INCLUSI NELLA CONFIGURAZIONE STANDARD

	CODICE	PEZZI
Kit base in PP ReUse - 4 supporti in alluminio	OPK0002N	1
Mostrina coda di rondine in PP ReUse per base	OPABA80N	2
Ruote ø100mm in metallo 10x47 mm	M0201RU3	4
Kit base portasacco in PP ReUse completa di spina e tappi	OPK0516N	1
Kit supporti in alluminio anodizzato 810 mm	OPK05020	4
Kit Top doppio in PP ReUse completo di tappi e piastre	OPK0506N	1
Bloccasacco 120 Lt (1pz) - grigio	OPA0066S	2
Kit ancoraggio sacco (6pz)	OPK00120	1
Kit maniglia di spinta in alluminio anodizzato completo di supporti in PP ReUse	OPK0511N	2
Ripiano in PP ReUse 32x50 cm	OPK0007N	1
Secchiello 5Lt in PP ReUse 23x15x23h cm - manico rosso	S0201500ENR	1
Secchiello 5Lt in PP ReUse 23x15x23h cm - manico blu	S0201500ENB	1
Secchiello 5Lt in PP ReUse 23x15x23h cm - manico verde	S0201500ENG	1
Secchiello 5Lt in PP ReUse 23x15x23h cm - manico giallo	S0201500ENY	1
Cassetto Lt 10 in PP ReUse 45x29xh8,5 cm	OPA0076N	1
Supporto portacassetto in ABS con vite inox	OPA0070S	8
Supporto strizzatore in metallo verniciato ø20mm	OPK05270	1
Strizzatore Prexa con bandinelle in PP ReUse - nero	S0100201NR	1
Secchio Lt 15 in PP ReUse - manico rosso	S0201502N	1
Secchio Lt 15 in PP ReUse - manico blu	S0201503N	1
Aggancio portasegnaletto di pericolo in PP a doppio uncino - nero	OPA0099NX	1
Attacco portamanico FixT in PP con rullino in gomma antiscivolo - nero	OPA0082NX	1

OPTIONAL

Sacco plastificato 120 Lt con zip frontale e logo TWT - grigio	OPA00880	1
Sacco plastificato 120 Lt con zip frontale e logo TWT - nero	OPA0088N	1

OPERA 0.7 R CARRELLO DI SERVIZIO



OP0720EN

€ 329,00

Dimensione prodotto 990x560xh1030 mm

Peso 16 kg

Dimensione imballo 1140x800xh400 mm

Volume imballo 0,365 mc

COMPONENTI INCLUSI NELLA CONFIGURAZIONE STANDARD

	CODICE	PEZZI
Kit base in PP ReUse - 6 supporti in alluminio	OPK0003N	1
Mostrina coda di rondine in PP ReUse per base	OPABA80N	4
Ruote ø100mm in metallo 10x47 mm	MO201RU3	4
Kit supporti in alluminio anodizzato 810 mm	OPK05020	6
Kit Top doppio in PP ReUse completo di tappi e piastre	OPK0506N	1
Bloccasacco 120 Lt (1pz) - grigio	OPA0066S	2
Kit ancoraggio sacco (6pz)	OPK00120	1
Kit maniglia di spinta in alluminio anodizzato completo di supporti in PP ReUse	OPK0511N	2
Coperchio ammortizzato in PP - nero	OPK0010N	1
Cassetto Lt 10 in PP ReUse 45x29xh8,5 cm	OPA0076N	1
Supporto portacassetto in ABS con vite inox	OPA0070S	4
Secchiello 5Lt in PP ReUse 23x15x23h cm - manico rosso	S0201500ENR	1
Secchiello 5Lt in PP ReUse 23x15x23h cm - manico blu	S0201500ENB	1
Secchiello 5Lt in PP ReUse 23x15x23h cm - manico verde	S0201500ENG	1
Secchiello 5Lt in PP ReUse 23x15x23h cm - manico giallo	S0201500ENY	1
Aggancio portasegnaletto di pericolo in PP a doppio uncino - nero	OPA0099NX	1
Attacco portamanico FixT in PP con rullino in gomma antiscivolo - nero	OPA0082NX	1

OPTIONAL

Sacco plastificato 120 Lt con zip frontale e logo TWT - grigio	OPA00880	1
Sacco plastificato 120 Lt con zip frontale e logo TWT - nero	OPA0088N	1
Kit vaschetta porta ricambi in PP ReUse 50x19xh16 cm completo di agganci	OPK00700N	2

OPERA 0.8 R CARRELLO DI SERVIZIO



OP0810EN

€ 370,00

Dimensione prodotto 1280x560xh1220 mm

Peso 22 kg

Dimensione imballo 1140x800xh500 mm

Volume imballo 0,456 mc

COMPONENTI INCLUSI NELLA CONFIGURAZIONE STANDARD

	CODICE	PEZZI
Kit base in PP ReUse - 4 supporti in alluminio	OPK0002N	1
Mostrina coda di rondine in PP ReUse per base	OPABA80N	2
Mostrina coda di rondine in PP ReUse per pannello laterale - destra e sinistra	OPADX80N OPASX80N	6
Ruote ø100mm in metallo 10x47 mm	M0201RU3	4
Kit base portasacco in PP ReUse completa di spina e tappi	OPK0516N	1
Kit supporti in alluminio anodizzato 810 mm	OPK05020	4
Pannello di tamponamento laterale con code di rondine in PP ReUse	OPK0004N	4
Kit Top doppio in PP ReUse completo di tappi e piastre	OPK0506N	1
Bloccasacco 120 Lt (1pz) - grigio	OPA0066S	2
Kit ancoraggio sacco (6pz)	OPK00120	1
Kit maniglia di spinta in alluminio anodizzato completo di supporti ReUse	OPK0511N	2
Ripiano in PP ReUse 32x50 cm	OPK0007N	1
Cassetto Lt 20 in PP ReUse 45x29xh16 cm	OPA0077N	1
Secchiello Lt 7 in PP ReUse - manico rosso	OPK0013NR	1
Secchiello Lt 7 in PP ReUse - manico blu	OPK0013NB	1
Secchiello Lt 7 in PP ReUse - manico giallo	OPK0013NY	1
Aggancio portasegnaletto di pericolo in PP a doppio uncino - nero	OPA0099NX	1
Attacco portamanico FixT in PP con rullino in gomma antiscivolo - nero	OPA0082NX	1

OPTIONAL

Sacco plastificato 120 Lt con zip frontale e logo TWT - grigio	OPA00880	1
Sacco plastificato 120 Lt con zip frontale e logo TWT - nero	OPA0088N	1

OPERA 0.9 R CARRELLO DI SERVIZIO



OP0900EN

€ 400,00

Dimensione prodotto 990x560xh1030 mm

Peso 23 kg

Dimensione imballo 1140x800xh500 mm

Volume imballo 0,456 mc

COMPONENTI INCLUSI NELLA CONFIGURAZIONE STANDARD

	CODICE	PEZZI
Kit base in PP ReUse - 4 supporti in alluminio	OPK0002N	1
Mostrina coda di rondine in PP ReUse per base	OPABA80N	4
Mostrina coda di rondine in PP ReUse per pannello laterale - destra e sinistra	OPADX80N OPASX80N	6
Ruote ø100mm in metallo 10x47 mm	M0201RU3	4
Kit supporti in alluminio anodizzato 810 mm	OPK05020	4
Pannello di tamponamento laterale con code di rondine in PP ReUse	OPK0004N	4
Kit Top doppio in PP ReUse completo di tappi e piastre	OPK0506N	1
Bloccasacco 120 Lt (1pz) - grigio	OPA0066S	2
Kit ancoraggio sacco (6pz)	OPK00120	1
Kit maniglia di spinta in alluminio anodizzato completo di supporti ReUse	OPK0511N	2
Coperchio ammortizzato in PP ReUse portadocumenti o tablet trasparente - nero	OPK0021NX	1
Ripiano in PP ReUse 32x50 cm	OPK0007N	1
Cassetto Lt 20 in PP ReUse 45x29xh16 cm	OPA0077N	1
Cassetto Lt 40 in PP ReUse 45x29xh33 cm	OPA0078N	1
Secchiello Lt 7 in PP ReUse - manico rosso	OPK0013NR	1
Secchiello Lt 7 in PP ReUse - manico blu	OPK0013NB	1
Secchiello Lt 7 in PP ReUse - manico giallo	OPK0013NY	1
Aggancio portasegnale di pericolo in PP a doppio uncino - nero	OPA0099NX	1
Attacco portamanico FixT in PP con rullino in gomma antiscivolo - nero	OPA0082NX	1

OPTIONAL

Sacco plastificato 120 Lt con zip frontale e logo TWT - grigio	OPA00880	1
Sacco plastificato 120 Lt con zip frontale e logo TWT - nero	OPA0088N	1

OPERA 1.1 R CARRELLO DI SERVIZIO E LAVAGGIO



OP1100EN

€ 645,00

Dimensione prodotto 1420x710xh1070 mm

Peso 31 kg

Dimensione imballo 1140x800xh500 mm

Volume imballo 0,456 mc

COMPONENTI INCLUSI NELLA CONFIGURAZIONE STANDARD

	CODICE	PEZZI
Kit base in PP ReUse - 4 supporti in alluminio	OPK0002N	1
Mostrina coda di rondine in PP ReUse per base	OPABA80N	2
Mostrina coda di rondine in PP ReUse per pannello laterale - destra e sinistra	OPADX80N OPASX80N	6
Ruote Silent Wheel ø125mm in plastica	OPA00740	4
Paracolpo ø155mm per ruota da ø125 mm in PP - grigio	OPA00320	4
Kit base portasacco in PP ReUse completa di spina e tappi	OPK0516N	1
Supporto sacco Lt 120 in PP Reuse completo di sostegno laterale e anelli bloccasacco	OPKC515SN	1
Kit supporti in alluminio anodizzato 810 mm	OPK05020	4
Pannello di tamponamento laterale con code di rondine in PP ReUse	OPK0004N	4
Pannello di chiusura posteriore in ABS - nero	OPKSX03NX	1
Porta con chiusura a chiave in ABS sinistra - nera	OPKSX22NX	1
Kit mezzo top in PP ReUse completo di tappi e piastre	OPK0524N	1
Coperchio ammortizzato in PP - nero	OPK0010N	1
Coperchio ammortizzato in PP con portadocumenti trasparente - nero	OPK0021NX	1
Ripiano in PP ReUse 32x50cm	OPK0007N	1
Supporto strizzatore in metallo verniciato ø20mm	OPK05270	1
Strizzatore Prexa con bandinelle in PP ReUse - nero	S0100201NR	1
Secchio Lt 15 in PP ReUse - manico rosso	S0201502N	1
Secchio Lt 15 in PP ReUse - manico blu	S0201503N	1
Aggancio portasegnaletto di pericolo in PP a doppio uncino - nero	OPA0099NX	1
Attacco portamanico FixT in PP con rullino in gomma antiscivolo - nero	OPA0082NX	1

OPTIONAL

Sacco plastificato 120 Lt con zip frontale e logo TWT - grigio	OPA00880	1
Sacco plastificato 120 Lt con zip frontale e logo TWT - nero	OPA0088N	1

OPERA 1.3 R CARRELLO DI SERVIZIO E LAVAGGIO



OP1300EN

€ 625,00

Dimensione prodotto 1420x710xh1070 mm

Peso 36 kg

Dimensione imballo 1140x800xh500 mm

Volume imballo 0,456 mc

COMPONENTI INCLUSI NELLA CONFIGURAZIONE STANDARD

	CODICE	PEZZI
Kit base in PP ReUse - 4 supporti in alluminio	OPK0002N	1
Mostrina coda di rondine in PP ReUse per base	OPABA80N	2
Mostrina coda di rondine in PP ReUse per pannello laterale - destra e sinistra	OPADX80N OPASX80N	6
Ruote Silent Wheel ø125mm in plastica	OPA00740	4
Paracolpo ø155mm per ruota da ø125 mm in PP - grigio	OPA00320	4
Kit base portasacco in PP ReUse completa di spina e tappi	OPK0516N	1
Supporto sacco Lt 120 in PP Reuse completo di sostegno laterale e anelli bloccasacco	OPKC515SN	1
Kit supporti in alluminio anodizzato 810 mm	OPK05020	4
Pannello di tamponamento laterale con code di rondine in PP ReUse	OPK0004N	4
Kit mezzo top in PP ReUse completo di tappi e piastre	OPK0524N	1
Coperchio ammortizzato in PP - nero	OPK0010N	1
Coperchio ammortizzato in PP con portadocumenti trasparente - nero	OPK0021NX	1
Ripiano in PP ReUse 32x50cm	OPK0007N	2
Cassetto Lt 20 in PP ReUse 45x29xh16 cm	OPA0077N	1
Cassetto Lt 40 in PP ReUse 45x29xh33 cm	OPA0078N	1
Secchiello Lt 7 in PP ReUse - manico rosso	OPK0013NR	1
Secchiello Lt 7 in PP ReUse - manico blu	OPK0013NB	1
Secchiello Lt 7 in PP ReUse - manico giallo	OPK0013NY	1
Supporto strizzatore in metallo verniciato ø20mm	OPK05270	1
Strizzatore Prexa con bandinelle in PP ReUse - nero	S0100201NR	1
Secchio Lt 15 in PP ReUse - manico rosso	S0201502N	1
Secchio Lt 15 in PP ReUse - manico blu	S0201503N	1
Aggancio portasegnale di pericolo in PP a doppio uncino - nero	OPA0099NX	1
Attacco portamanico FixT in PP con rullino in gomma antiscivolo - nero	OPA0082NX	1

OPTIONAL

Sacco plastificato 120 Lt con zip frontale e logo TWT - grigio	OPA00880	1
Sacco plastificato 120 Lt con zip frontale e logo TWT - nero	OPA0088N	1

OPERA 2.1 R CARRELLO DI SERVIZIO E LAVAGGIO



OP2100EN

€ 569,00

Dimensione prodotto 920x710xh1070 mm

Peso 26 kg

Dimensione imballo 1140x800xh500 mm

Volume imballo 0,456 mc

COMPONENTI INCLUSI NELLA CONFIGURAZIONE STANDARD

	CODICE	PEZZI
Kit base in PP ReUse - 4 supporti in alluminio	OPK0002N	1
Mostrina coda di rondine in PP ReUse per base	OPABA80N	4
Mostrina coda di rondine in PP ReUse per pannello laterale - destra e sinistra	OPADX80N OPASX80N	8
Ruote Silent Wheel ø125mm in plastica	OPA00740	4
Paracolpo ø155mm per ruota da ø125 mm in PP - grigio	OPA00320	4
Kit supporti in alluminio anodizzato 810 mm	OPK05020	4
Pannello di tamponamento laterale con code di rondine in PP ReUse	OPK0004N	4
Pannello di chiusura posteriore in ABS - nero	OPKSX03NX	1
Porta con chiusura a chiave in ABS sinistra - nera	OPKSX22NX	1
Kit mezzo top in PP ReUse completo di tappi e piastre	OPK0524N	1
Bloccasacco 120 Lt (1 pz) - grigio	OPA0066S	2
Kit ancoraggio sacco (6pz)	OPK00120	1
Kit maniglia di spinta in alluminio anodizzato completo di supporti in PP ReUse	OPK0511N	1
Coperchio ammortizzato in PP - nero	OPK0010N	1
Supporto strizzatore in metallo verniciato ø20mm	OPK05270	1
Strizzatore Prexa con bandinelle in PP ReUse - nero	S0100201NR	1
Secchio Lt 15 in PP ReUse - manico rosso	S0201502N	1
Secchio Lt 15 in PP ReUse - manico blu	S0201503N	1
Aggancio portasegnale di pericolo in PP a doppio uncino - nero	OPA0099NX	1
Attacco portamanico FixT in PP con rullino in gomma antiscivolo - nero	OPA0082NX	1

OPERA 2.2 R CARRELLO DI SERVIZIO E LAVAGGIO



OP2200EN

€ 515,00

Dimensione prodotto 920x710xh1070 mm

Peso 28 kg

Dimensione imballo 1140x800xh500 mm

Volume imballo 0,456 mc

COMPONENTI INCLUSI NELLA CONFIGURAZIONE STANDARD

	CODICE	PEZZI
Kit base in PP ReUse - 4 supporti in alluminio	OPK0002N	1
Mostrina coda di rondine in PP ReUse per base	OPABA80N	4
Mostrina coda di rondine in PP ReUse per pannelli laterali - destra e sinistra	OPADX80N OPASX80N	8
Ruote Silent Wheel ø125mm in plastica	OPA00740	4
Paracolpo ø155mm per ruota da ø125 mm in PP - grigio	OPA00320	4
Kit supporti in alluminio anodizzato 810 mm	OPK05020	4
Pannello di tamponamento laterale con code di rondine in PP ReUse	OPK0004N	4
Kit mezzo top in PP ReUse completo di tappi e piastre	OPK0524N	1
Kit maniglia di spinta in alluminio anodizzato completo di supporti in PP ReUse	OPK0511N	1
Coperchio ammortizzato in PP - nero	OPK0010N	1
Ripiano in PP ReUse 32x50cm	OPK0007N	1
Cassetto Lt 20 in PP ReUse 45x29xh16 cm	OPA0077N	1
Cassetto Lt 40 in PP ReUse 45x29xh33 cm	OPA0078N	1
Secchiello Lt 7 in PP ReUse - manico rosso	OPK0013NR	1
Secchiello Lt 7 in PP ReUse - manico blu	OPK0013NB	1
Secchiello Lt 7 in PP ReUse - manico giallo	OPK0013NY	1
Supporto strizzatore in metallo verniciato ø20mm	OPK05270	1
Strizzatore Prexa con bandinelle in PP ReUse - nero	S0100201NR	1
Secchio Lt 15 in PP ReUse - manico rosso	S0201502N	1
Secchio Lt 15 in PP ReUse - manico blu	S0201503N	1
Aggancio portasegnaletto di pericolo in PP a doppio uncino - nero	OPA0099NX	1
Attacco portamanico FixT in PP con rullino in gomma antiscivolo - nero	OPA0082NX	1

OPERA 3.1 R CARRELLO MULTIUSO



OP3100EN

€ 678,00

Dimensione prodotto 990x620xh1070 mm

Peso 31 kg

Dimensione imballo 1140x800xh500 mm

Volume imballo 0,456 mc

COMPONENTI INCLUSI NELLA CONFIGURAZIONE STANDARD

	CODICE	PEZZI
Kit base in PP ReUse - 6 supporti in alluminio	OPK0003N	1
Mostrina coda di rondine in PP ReUse per base	OPABA80N	4
Mostrina coda di rondine in PP ReUse per pannello laterale - destra e sinistra	OPADX80N OPASX80N	8
Ruote Silent Wheel ø125mm in plastica	OPA00740	4
Paracolpo ø155mm per ruota da ø125 mm in PP - grigio	OPA00320	4
Kit supporti in alluminio anodizzato 810 mm	OPK05020	6
Pannello di tamponamento laterale con code di rondine in PP ReUse	OPK0004N	4
Pannello centrale guida cassette in PP ReUse	OPK0005NX	2
Pannello di chiusura posteriore in ABS - nero	OPKSX03NX	2
Porta con chiusura a chiave in ABS destra - nera	OPKDX22NX	1
Porta con chiusura a chiave in ABS sinistra - nera	OPKSX22NX	1
Kit Top doppio in PP ReUse completo di tappi e piastre	OPK0506N	1
Kit maniglia di spinta in alluminio anodizzato completo di supporti in PP ReUse	OPK0511N	2
Coperchio ammortizzato in PP - nero	OPK0010N	2
Ripiano in PP ReUse 32x50cm	OPK0007N	2
Aggancio portasegnaletto di pericolo in PP a doppio uncino - nero	OPA0099NX	1
Attacco portamanico FixT in PP con rullino in gomma antiscivolo - nero	OPA0082NX	1

OPERA 3.8 R CARRELLO MULTIUSO



OP3800EN

€ 710,00

Dimensione prodotto 990x620xh1093 mm

Peso 41 kg

Dimensione imballo 1140x800xh500 mm

Volume imballo 0,456 mc

COMPONENTI INCLUSI NELLA CONFIGURAZIONE STANDARD

	CODICE	PEZZI
Kit base in PP ReUse - 6 supporti in alluminio	OPK0003N	1
Mostrina coda di rondine in PP ReUse per base	OPABA80N	4
Mostrina coda di rondine in PP ReUse per pannello laterale - destra e sinistra	OPADX80N OPASX80N	8
Ruote Silent Wheel ø125mm in plastica	OPA00740	4
Paracolpo ø155mm per ruota da ø125 mm in PP - grigio	OPA00320	4
Kit supporti in alluminio anodizzato 810 mm	OPK05020	6
Pannello di tamponamento laterale con code di rondine in PP ReUse	OPK0004N	4
Pannello centrale guida cassette in PP ReUse	OPK0005NX	2
Pannello di chiusura posteriore in ABS - nero	OPKSX03NX	2
Porta con chiusura a chiave in ABS destra - nera	OPKDX22NX	1
Porta con chiusura a chiave in ABS sinistra - nera	OPKSX22NX	1
Kit Top doppio in PP ReUse completo di tappi e piastre	OPK0506N	1
Kit maniglia di spinta in alluminio anodizzato completo di supporti in PP ReUse	OPK0511N	2
Secchiello 5Lt in PP ReUse 23x15x23h cm - manico rosso	S0201500ENR	1
Secchiello 5Lt in PP ReUse 23x15x23h cm - manico blu	S0201500ENB	1
Secchiello 5Lt in PP ReUse 23x15x23h cm - manico verde	S0201500ENG	1
Secchiello 5Lt in PP ReUse 23x15x23h cm - manico giallo	S0201500ENY	1
Divisorio per secchielli 5L - grigio	OPA0079S	1
Coperchio ammortizzato in PP portadocumenti/portatablet trasparente - nero	OPK0021NX	1
Ripiano in PP ReUse 32x50 cm	OPK0007N	1
Cassetto 10Lt in PP ReUse 45x29xh8,5 cm	OPA0076N	1
Aggancio portasegnaletto di pericolo in PP a doppio uncino - nero	OPA0099NX	1
Attacco portamanico FixT in PP con rullino in gomma antiscivolo - nero	OPA0082NX	1

OPTIONAL

Vaschetta porta ricambi in PP ReUse 50x19xh16 cm	OPA00700N	1
Coperchio in PP per vaschetta 50x19xh16 cm - nero	OPA0204N	1

OPERA 4.2 R CARRELLO MULTIUSO



OP4200EN

€ 805,00

Dimensione prodotto 1480x620xh1070 mm

Peso 42 kg

Dimensione imballo 1140x800xh500 mm

Volume imballo 0,456 mc

COMPONENTI INCLUSI NELLA CONFIGURAZIONE STANDARD

	CODICE	PEZZI
Kit base in PP ReUse - completo di piastre	OPK0003N	1
Mostrina coda di rondine in PP ReUse per base	OPABA80N	2
Mostrina coda di rondine in PP ReUse per pannello laterale - destra e sinistra	OPADX80N OPASX80N	6
Ruote Silent Wheel ø125mm in plastica	OPA00740	4
Paracolpo ø155mm per ruota da ø125 mm in PP - grigio	OPA00320	4
Kit base portasacco in PP ReUse completa di spina e tappi	OPK0516N	1
Supporto sacco Lt 120 in PP Reuse completo di sostegno laterale e anelli bloccasacco	OPKC515SN	1
Kit supporti in alluminio anodizzato 810 mm	OPK05020	6
Pannello di tamponamento laterale con code di rondine in PP ReUse	OPK0004N	4
Pannello centrale guida cassette in PP ReUse	OPK0005NX	2
Pannello di chiusura posteriore in ABS - nero	OPKSX03NX	2
Porta con chiusura a chiave in ABS destra - nera	OPKDX22NX	1
Porta con chiusura a chiave in ABS sinistra - nera	OPKSX22NX	1
Kit Top doppio in PP ReUse completo di tappi e piastre	OPK0506N	1
Kit maniglia di spinta in alluminio anodizzato completo di supporti in PP ReUse	OPK0511N	1
Coperchio ammortizzato in PP - nero	OPK0010N	2
Coperchio ammortizzato in PP portadocumenti o tablet trasparente - nero	OPK0021NX	1
Ripiano in PP ReUse 32x50 cm	OPK0007N	3
Cassetto Lt 20 in PP ReUse 45x29xh16 cm	OPA0077N	2
Cassetto Lt 40 in PP ReUse 45x29xh33 cm	OPA0078N	1
Secchiello Lt 7 in PP ReUse - manico rosso	OPK0013NR	1
Secchiello Lt 7 in PP ReUse - manico blu	OPK0013NB	1
Secchiello Lt 7 in PP ReUse - manico giallo	OPK0013NY	1
Aggancio portasegnaletto di pericolo in PP a doppio uncino - nero	OPA0099NX	1
Attacco portamanico FixT in PP con rullino in gomma antiscivolo - nero	OPA0082NX	1

OPTIONAL

Sacco plastificato 120 Lt con zip frontale e logo TWT - grigio	OPA00880	1
Sacco plastificato 120 Lt con zip frontale e logo TWT - nero	OPA0088N	1

OPERA 5.1 R CARRELLO MULTIUSO



OP5100EN

€ 800,00

Dimensione prodotto 2000x620xh1070 mm

Peso 40 kg

Dimensione imballo 1140x800xh500 mm

Volume imballo 0,456 mc

COMPONENTI INCLUSI NELLA CONFIGURAZIONE STANDARD

	CODICE	PEZZI	PREZZO
Kit base in PP ReUse - 6 supporti in alluminio	OPK0003N	1	€ 57,00
Mostrina coda di rondine in PP ReUse per pannello laterale - destra e sinistra	OPADX80N OPASX80N	4	€ 1,05
Ruote Silent Wheel ø125mm in plastica	OPA00740	4	€ 23,00
Paracolpo ø155mm per ruota da ø125 mm in PP - grigio	OPA00320	4	€ 2,80
Kit base portasacco in PP ReUse completa di spina e tappi	OPK0516N	2	€ 17,50
Supporto sacco Lt 120 in PP Reuse completo di sostegno laterale e anelli bloccasacco	OPKC515SN	2	€ 42,00
Kit supporti in alluminio anodizzato 810 mm	OPK05020	6	€ 17,00
Pannello di tamponamento laterale con code di rondine in PP ReUse	OPK0004N	4	€ 18,50
Pannello centrale guida cassette in PP ReUse	OPK0005NX	2	€ 17,00
Pannello di chiusura posteriore in ABS - nero	OPKSX03NX	2	€ 40,00
Porta con chiusura a chiave in ABS destra - nera	OPKDX22NX	1	€ 40,00
Porta con chiusura a chiave in ABS sinistra - nera	OPKSX22NX	1	€ 40,00
Kit Top doppio in PP ReUse completo di tappi e piastre	OPK0506N	1	€ 35,00
Coperchio ammortizzato in PP - nero	OPK0010N	3	€ 11,00
Coperchio ammortizzato in PP portadocumenti o tablet trasparente - nero	OPK0021NX	1	€ 20,00
Ripiano in PP ReUse 32x50 cm	OPK0007N	2	€ 11,00
Aggancio portasegnaletto di pericolo in PP a doppio uncino - nero	OPA0099NX	1	€ 3,00
Attacco portamanico FixT in PP con rullino in gomma antiscivolo - nero	OPA0082NX	1	€ 6,00

OPTIONAL

Sacco plastificato 120 Lt con zip frontale e logo TWT - grigio	OPA00880	2	€ 50,00
Sacco plastificato 120 Lt con zip frontale e logo TWT - nero	OPA0088N	2	€ 50,00

OPERA 5.2 R CARRELLO MULTIUSO



OP5200EN

€ 890,00

Dimensione prodotto 2000x620xh1070 mm

Peso 46 kg

Dimensione imballo 1070x700xh1090 mm

Volume imballo 0,816 mc

COMPONENTI INCLUSI NELLA CONFIGURAZIONE STANDARD

	CODICE	PEZZI
Kit base in PP ReUse - 6 supporti in alluminio	OPK0003N	1
Mostrina coda di rondine in PP ReUse per pannello laterale - destra e sinistra	OPADX80N OPASX80N	4
Ruote Silent Wheel ø125mm in plastica	OPA00740	4
Paracolpo ø155mm per ruota da ø125 mm in PP - grigio	OPA00320	4
Kit base portasacco in PP ReUse completa di spina e tappi	OPK0516N	2
Supporto sacco Lt 120 in PP Reuse completo di sostegno laterale e anelli bloccasacco	OPKC515SN	2
Kit supporti in alluminio anodizzato 810 mm	OPK05020	6
Pannello di tamponamento laterale con code di rondine in PP ReUse	OPK0004N	4
Pannello centrale guida cassette in PP ReUse	OPK0005NX	2
Pannello di chiusura posteriore in ABS - nero	OPKSX03NX	2
Porta con chiusura a chiave in ABS destra - nera	OPKDX22NX	1
Porta con chiusura a chiave in ABS sinistra - nera	OPKSX22NX	1
Kit Top doppio in PP ReUse completo di tappi e piastre	OPK0506N	1
Coperchio ammortizzato in PP - nero	OPK0010N	3
Coperchio ammortizzato in PP portadocumenti o tablet trasparente - nero	OPK0021NX	1
Ripiano in PP ReUse 32x50 cm	OPK0007N	3
Cassetto Lt 20 in PP ReUse 45x29xh16 cm	OPA0077N	2
Cassetto Lt 40 in PP ReUse 45x29xh33 cm	OPA0078N	1
Secchiello Lt 7 in PP ReUse - manico rosso	OPK0013NR	1
Secchiello Lt 7 in PP ReUse - manico blu	OPK0013NB	1
Secchiello Lt 7 in PP ReUse - manico giallo	OPK0013NY	1
Aggancio portasegnaletto di pericolo in PP a doppio uncino - nero	OPA0099NX	1
Attacco portamanico FixT in PP con rullino in gomma antiscivolo - nero	OPA0082NX	1

OPTIONAL

Sacco plastificato 120 Lt con zip frontale e logo TWT - grigio	OPA00880	2
Sacco plastificato 120 Lt con zip frontale e logo TWT - nero	OPA0088N	2

OPERA 20.2 R VAN CARRELLO DI SERVIZIO



OP20200EN

€ 1.090,00

Dimensione prodotto 1950x620xh1070 mm

Peso 50 kg

Dimensione imballo 1140x800xh500 mm +
1140x800xh500 mm

Volume imballo 0,912 mc

COMPONENTI INCLUSI NELLA CONFIGURAZIONE STANDARD

	CODICE	PEZZI
Kit base in PP ReUse - 4 supporti in alluminio	OPK0002N	1
Kit base compact in PP ReUse completa di piastre	OPK00C11N	1
Mostrina coda di rondine in PP ReUse per base	OPABA80N	8
Mostrina coda di rondine in PP ReUse per pannello laterale - destra e sinistra	OPADX80N OPASX80N	16
Ruote Silent Wheel ø125mm in plastica	OPA00740	8
Paracolpo ø155mm per ruota da ø125 mm - grigio	OPA00320	8
Kit supporti in alluminio anodizzato 810 mm	OPK05020	8
Pannello di tamponamento laterale con code di rondine in PP ReUse	OPK0004N	8
Pannello di chiusura posteriore in ABS - nero	OPKSX03NX	2
Porta con chiusura a chiave in ABS sinistra - nero	OPKSX22NX	2
Kit mezzo top in PP ReUse completo di tappi e piastre	OPK0524N	2
Kit maniglia di spinta in alluminio anodizzato completo di supporti in PP ReUse	OPK0511N	1
Coperchio ammortizzato in PP - nero	OPK0010N	2
Ripiano in PP ReUse 32x50 cm	OPK0007N	2
Supporto strizzatore in metallo verniciato ø20mm	OPK05270	1
Strizzatore Prexa con bandinelle in PP ReUse - nero	S0100201NR	1
Secchio Lt 15 in PP ReUse - manico rosso	S0201502N	1
Secchio Lt 15 in PP ReUse - manico blu	S0201503N	1
Secchiello Lt 7 in PP ReUse - manico rosso	OPK0013NR	1
Secchiello Lt 7 in PP ReUse - manico blu	OPK0013NB	1
Secchiello Lt 7 in PP ReUse - manico giallo	OPK0013NY	1
Cassetto Lt 20 in PP ReUse 45x29xh16 cm	OPA0077N	2
Kit aggancio destro e sinistro completo di spine per opera Van	OPK0090	1
Aggancio portasegnaletto di pericolo in PP a doppio uncino - nero	OPA0099NX	1
Attacco portamanico FixT in PP con rullino in gomma antiscivolo - nero	OPA0082NX	1

OPERA 12.3 R CARRELLO DI SERVIZIO



OP2700EN

€ 460,00

Dimensione prodotto 550x620xh1070 mm

Peso 21 kg

Dimensione imballo 1140x800xh500 mm

Volume imballo 0,456 mc

COMPONENTI INCLUSI NELLA CONFIGURAZIONE STANDARD

	CODICE	PEZZI
Kit base compact in PP ReUse completa di piastre	OPK00C11N	1
Mostrina coda di rondine in PP ReUse per base	OPABA80N	4
Mostrina coda di rondine in PP ReUse per pannello laterale - destra e sinistra	OPADX80N OPASX80N	8
Ruote Silent Wheel ø125mm in plastica	OPA00740	4
Paracolpo ø155mm per ruota da ø125 mm - grigio	OPA00320	4
Kit supporti in alluminio anodizzato 810 mm	OPK05020	4
Pannello di tamponamento laterale con code di rondine in PP ReUse	OPK0004N	4
Pannello di chiusura posteriore in ABS - nero	OPKSX03NX	1
Porta con chiusura a chiave in ABS sinistra - nera	OPKSX22NX	1
Kit mezzo top in PP ReUse completo di tappi e piastre	OPK0524N	1
Kit maniglia di spinta in alluminio anodizzato completo di supporti in PP ReUse	OPK0511N	1
Coperchio ammortizzato in PP - nero	OPK0010N	1
Ripiano in PP ReUse 32x50cm	OPK0007N	1
Cassetto Lt 20 in PP ReUse 45x29xh16 cm	OPA0077N	1

OPERA 12.0 R CARRELLO DI SERVIZIO



OP2300EN

€ 169,00

Dimensione prodotto mm

Peso kg

Dimensione imballo mm

Volume imballo 0, mc

COMPONENTI INCLUSI NELLA CONFIGURAZIONE STANDARD

	CODICE	PEZZI
Kit base compact in PP ReUse completa di piastre	OPK00C11N	1
Mostrina coda di rondine in PP ReUse per base	OPABA80N	4
Kit supporti in alluminio anodizzato 810 mm	OPK05020	2
Kit mezzo top in PP ReUse completo di tappi e piastre	OPK0524N	1
Kit maniglia di spinta in alluminio anodizzato completo di supporti in PP ReUse	OPK0511N	1
Coperchio ammortizzato in PP - nero con ammortizzatori	OPK0010N	1

OPTIONAL

Sacco plastificato 120 Lt con zip frontale e logo TWT - grigio	OPA00880	1
Sacco plastificato 120 Lt con zip frontale e logo TWT - nero	OPA0088N	1
Kit vaschetta porta ricambi in PP ReUse 50x19xh16 cm completo di agganci	OPK00700N	1

LINEA HOTEL



OPERA - HOTEL LINE

Divisori porta sacco
70L X 2
120 L

Porta sacco

Base porta sacco

Ripiani

Coperchi e griglie per cassetti

Cassetti e scomparti

Coperchi

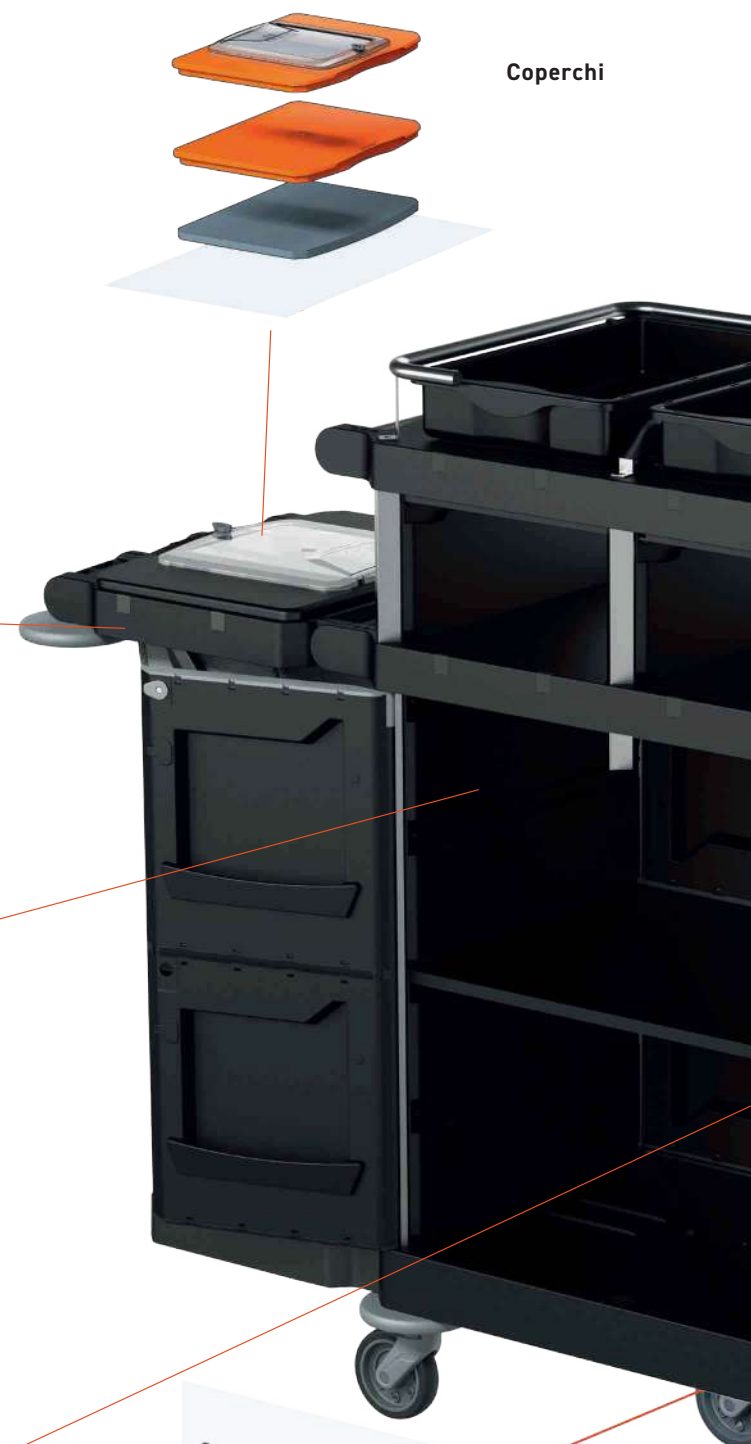

RUOTE
di vari diametri e per le
differenti tipologie di pavimenti

Accessori per top

Porta rotolo

Secchielli e sacchi Lt. 35

Portamanici, ganci e supporti FixT

Supporti secchio Lt. 22 in metallo

Secchio Lt. 22 e coperchi

Vaschette laterali e portascopo

Piattaforma porta Imop



Dimensioni prodotto:
aperto: 1560x620x1480h mm
chiuso: 1090x620x1480h mm



Risparmio economico

L'uso di taniche grande formato invece dei flaconi monouso garantisce un risparmio notevole sul costo del prodotto. Non serve intervenire giornalmente per il reintegro dei prodotti, il riempimento è più rapido e vengono così velocizzate le operazioni di pulizia.



Velocità ed ergonomia

Alfeo facilita e velocizza il riempimento dei flaconi. Semplicemente premendo un pulsante, il prodotto viene trasferito dalla tanica da 5Lt al flacone.



Risparmio ambientale

Il metodo Refill elimina l'utilizzo di prodotti monodose e riduce i consumi chimici e plastici. Alfeo è realizzato in plastica riciclata.

OPERA HOTEL MINI CARRELLO DI SERVIZIO



OP2740EN

€ 468,00

Dimensione prodotto 730x620xh1070 mm

Peso 29 kg

Dimensione imballo 1140x800xh500 mm

Volume imballo 0,456 mc

COMPONENTI INCLUSI NELLA CONFIGURAZIONE STANDARD

	CODICE	PEZZI
Kit base compact in PP ReUse completa di piastre	OPK00C11N	1
Mostrina coda di rondine in PP ReUse per base	OPABA80N	4
Ruote Silent Wheel ø125mm in plastica	OPA00740	4
Paracolpo ø155mm per ruota da ø125 mm - grigio	OPA00320	4
Kit supporti in alluminio anodizzato 810 mm	OPK05020	4
Pannello di tamponamento laterale con code di rondine in PP ReUse	OPK0004N	4
Pannello di chiusura posteriore in ABS - nero	OPKSX03NX	1
Kit mezzo top in PP ReUse completo di tappi e piastre	OPK0524N	1
Kit maniglia di spinta in alluminio anodizzato completo di supporti in PP ReUse	OPK0511N	1
Ripiano in PP ReUse 32x50cm	OPK0007N	1
Cassetto 10Lt in PP ReUse 45x29xh8,5 cm	OPA0076N	1
Cassetto Lt 20 in PP ReUse 45x29xh16 cm	OPA0077N	3
Secchiello 5Lt in PP ReUse 23x15x23h cm - manico rosso	S0201500ENR	1
Secchiello 5Lt in PP ReUse 23x15x23h cm - manico blu	S0201500ENB	1
Secchiello 5Lt in PP ReUse 23x15x23h cm - manico verde	S0201500ENG	1
Secchiello 5Lt in PP ReUse 23x15x23h cm - manico giallo	S0201500ENY	1
Vaschetta porta ricambi in PP ReUse 43x18xh15 cm	OPA00700N	2
Vaschetta porta ricambi in PP ReUse 43x18xh15 cm - rossa	OPA0100R	1
Aggancio portasegnale di pericolo in PP a doppio uncino - nero	OPA0099NX	1
Attacco portamanico FixT in PP con rullino in gomma antiscivolo - nero	OPA0082NX	1

OPTIONAL

Coperchio in PP per vaschetta 50x19xh16 cm - nero	OPA0204N	2
Tasca portagiogetti a 9 tasche per Opera - nero	OPA00902N	1

OPERA 5.3 R CARRELLO DI SERVIZIO



OP5300EN

€ 755,00

Dimensione prodotto 1480x620xh1070 mm

Peso 34 kg

Dimensione imballo 1140x800xh500 mm

Volume imballo 0,456 mc

COMPONENTI INCLUSI NELLA CONFIGURAZIONE STANDARD

	CODICE	PEZZI
Kit base in PP ReUse - 6 supporti in alluminio	OPK0003N	1
Mostrina coda di rondine in PP ReUse per base	OPABA80N	2
Mostrina coda di rondine in PP ReUse per pannello laterale - destra e sinistra	OPADX80N OPASX80N	6
Ruote Silent Wheel ø125mm in plastica	OPA00740	4
Paracolpo ø155mm per ruota da ø125 mm - grigio	OPA00320	4
Kit base portasacco in PP ReUse completo di spina e tappi	OPK0516N	1
Supporto sacco Lt 120 in PP Reuse completo di sostegno laterale e anelli bloccasacco	OPKC515SN	1
Kit supporti in alluminio anodizzato 810 mm	OPK05020	5
Kit montante in alluminio anodizzato 55 mm	OPK05255	1
Pannello di tamponamento laterale con code di rondine in PP ReUse	OPK0004N	4
Pannello di chiusura posteriore in ABS - nero	OPKSX03NX	2
Porta con chiusura a chiave in ABS destra - nera	OPKDX22NX	1
Porta con chiusura a chiave in ABS sinistra - nera	OPKSX22NX	1
Kit Top doppio in PP ReUse completo di tappi e piastre	OPK0506N	1
Kit maniglia di spinta in alluminio anodizzato completo di supporti in PP ReUse	OPK0511N	1
Piano in PP ReUse per chiusura superiore top	OPA0061N	2
Coperchio ammortizzato in PP portadocumenti o tablet trasparente - nero	OPK0021NX	1
Ripiano nobilitato autobloccante 50x70 cm	OPK00690	1
Aggancio portasegnale di pericolo in PP a doppio uncino - nero	OPA0099NX	1
Attacco portamanico FixT in PP con rullino in gomma antiscivolo - nero	OPA0082NX	1

OPTIONAL

Sacco plastificato 120 Lt con zip frontale e logo TWT - grigio	OPA00880	1
Sacco plastificato 120 Lt con zip frontale e logo TWT - nero	OPA0088N	1

OPERA 5.4 R CARRELLO DI SERVIZIO



OP5400EN

€ 790,00

Dimensione prodotto 1940x620xh1070 mm

Peso 40 kg

Dimensione imballo 1140x800xh500 mm

Volume imballo 0,456 mc

COMPONENTI INCLUSI NELLA CONFIGURAZIONE STANDARD

	CODICE	PEZZI
Kit base in PP ReUse - 6 supporti in alluminio	OPK0003N	1
Mostrina coda di rondine in PP ReUse per pannello laterale - destra e sinistra	OPADX80N OPASX80N	4
Ruote Silent Wheel ø125mm in plastica	OPA00740	4
Paracolpo ø155mm per ruota da ø125 mm - grigio	OPA00320	4
Kit base portasacco in PP ReUse completo di spina e tappi	OPK0516N	2
Supporto sacco Lt 120 in PP Reuse completo di sostegno laterale e anelli bloccasacco	OPKC515SN	2
Kit supporti in alluminio anodizzato 810 mm	OPK05020	6
Pannello di tamponamento laterale con code di rondine in PP ReUse	OPK0004N	4
Pannello centrale guida cassette in PP - nero	OPK0005NX	2
Pannello di chiusura posteriore in ABS - nero	OPKSX03NX	2
Porta con chiusura a chiave in ABS destra - nera	OPKDX22NX	1
Porta con chiusura a chiave in ABS sinistra - nera	OPKSX22NX	1
Kit Top doppio in PP ReUse completo di tappi e piastre	OPK0506N	1
Piano in PP per chiusura superiore top - nero	OPA0061N	2
Coperchio ammortizzato in PP - nero	OPK0010N	1
Coperchio ammortizzato in PP portadocumenti o tablet trasparente - nero	OPK0021NX	1
Ripiano in PP ReUse 32x50 cm	OPK0007N	2
Cassetto Lt 10 in PP ReUse 45x29xh8,5 cm	OPA0076N	1
Aggancio portasegnale di pericolo in ABS a doppio uncino - nero	OPA0099NX	1
Attacco portamanico FixT in ABS con rullino in gomma antiscivolo - nero	OPA0082NX	1

OPTIONAL

Sacco plastificato 120 Lt con zip frontale e logo TWT - grigio	OPA00880	2
Sacco plastificato 120 Lt con zip frontale e logo TWT - nero	OPA0088N	2

OPERA 6.2 R HOTEL CARRELLO DI SERVIZIO



OP6200EN

€ 663,00

Dimensione prodotto 1420x620xh1480 mm

Peso 33 kg

Dimensione imballo 1140x800x500 mm

Volume imballo 0,456 mc

COMPONENTI INCLUSI NELLA CONFIGURAZIONE STANDARD

	CODICE	PEZZI
Kit base in PP ReUse - 4 supporti in alluminio	OPK0002N	1
Mostrina coda di rondine in PP ReUse per base	OPABA80N	2
Mostrina coda di rondine in PP ReUse per pannello laterale - destra e sinistra	OPADX80N OPASX80N	10
Ruote Silent Wheel ø125mm in plastica	OPA00740	4
Paracolpo ø155mm per ruota da ø125 mm - grigio	OPA00320	4
Kit base portasacco in PP ReUse completa di spina e tappi	OPK0516N	1
Supporto sacco Lt 120 in PP Reuse completo di sostegno laterale e anelli bloccasacco	OPKC515SN	1
Kit supporti in alluminio anodizzato 1241 mm - Maxi	OPK05260	4
Pannello singolo di chiusura posteriore in ABS - nero	OPKSX25NX	1
Pannello di chiusura posteriore in ABS - nero	OPKSX03NX	1
Pannello di tamponamento laterale con code di rondine in PP ReUse	OPK0004N	6
Porta singola con chiusura a chiave in ABS sinistra - nera	OPKSX08NX	1
Kit mezzo top in PP ReUse completo di tappi e piastre	OPK0524N	1
Kit top con foro in PP ReUse - intermedio	OPK0543N	1
Kit maniglia di spinta in alluminio anodizzato completo di supporti in PP ReUse	OPK0511N	1
Piano in PP ReUse per chiusura superiore top	OPA0061N	2
Coperchio ammortizzato in PP portadocumenti o tablet trasparente - nero	OPK0021NX	1
Ripiano in PP ReUse 32x50 cm	OPK0007N	1
Cassetto Lt 20 in PP ReUse 45x29xh16 cm	OPA0077N	1
Aggancio portasegnaletto di pericolo in PP a doppio uncino - nero	OPA0099NX	1
Attacco portamanico FixT in PP con rullino in gomma antiscivolo - nero	OPA0082NX	1

OPTIONAL

Sacco plastificato 120 Lt con zip frontale e logo TWT - grigio	OPA00880	1
Sacco plastificato 120 Lt con zip frontale e logo TWT - nero	OPA0088N	1
Apertura coperchio a pedale	OPK1200S	1
Ruote Silent Wheel ø80mm per base portasacco	S0201806	1

OPERA 6.3 R HOTEL CARRELLO DI SERVIZIO



OP6300EN

€ 595,00

Dimensione prodotto 990x620xh1480 mm

Peso 30 kg

Dimensione imballo 1140x800x500 mm

Volume imballo 0,456 mc

COMPONENTI INCLUSI NELLA CONFIGURAZIONE STANDARD

	CODICE	PEZZI
Kit base in PP ReUse - 6 supporti in alluminio	OPK0002N	1
Mostrina coda di rondine in PP ReUse per base	OPABA80N	4
Mostrina coda di rondine in PP ReUse per pannello laterale - destra e sinistra	OPADX80N OPASX80N	10
Ruote Silent Wheel ø125mm in plastica	OPA00740	4
Paracolpo ø155mm per ruota da ø125 mm - grigio	OPA00320	4
Kit supporti in alluminio anodizzato 1241 mm - Maxi	OPK05260	4
Pannello singolo di chiusura posteriore in ABS - nero	OPKSX25NX	1
Pannello di chiusura posteriore in ABS - nero	OPKSX03NX	1
Pannello di tamponamento laterale con code di rondine in PP ReUse	OPK0004N	6
Kit mezzo top in PP ReUse completo di tappi e piastre - superiore	OPK0524N	1
Kit Top doppio con foro in PP ReUse - intermedio	OPK0542N	1
Bloccasacco 120 Lt - grigio	OPA0066S	2
Kit ancoraggio sacco (6pz)	OPK00120	1
Kit maniglia di spinta in alluminio anodizzato completo di supporti in PP ReUse	OPK0511N	3
Piano in PP ReUse per chiusura superiore top	OPA0061N	2
Ripiano in PP ReUse 32x50cm	OPK0007N	1
Cassetto Lt 20 in PP ReUse 45x29xh16 cm	OPA0077N	1
Aggancio portasegnaletto di pericolo in PP a doppio uncino - nero	OPA0099NX	1
Attacco portamanico FixT in PP con rullino in gomma antiscivolo - nero	OPA0082NX	1

OPTIONAL

Sacco plastificato 120 Lt con zip frontale e logo TWT - grigio	OPA00880	1
Sacco plastificato 120 Lt con zip frontale e logo TWT - nero	OPA0088N	1

OPERA 7.1 R HOTEL CARRELLO DI SERVIZIO



OP7100EN

€ 1.100,00

Dimensione prodotto 2000x620xh1480 mm

Peso 55 kg

Dimensione imballo 1070x700x1090 mm

Volume imballo 0,816 mc

COMPONENTI INCLUSI NELLA CONFIGURAZIONE STANDARD

	CODICE	PEZZI
Kit base in PP ReUse - 6 supporti in alluminio	OPK0003N	1
Mostrina coda di rondine in PP ReUse per pannello laterale - destra e sinistra	OPADX80N OPASX80N	8
Ruote Silent Wheel ø125mm in plastica	OPA00740	4
Paracolpo ø155mm per ruota da ø125 mm - grigio	OPA00320	4
Kit base portasacco in PP ReUse completa di spina e tappi	OPK0516N	2
Supporto sacco Lt 120 in PP Reuse completo di sostegno laterale e anelli bloccasacco	OPKC515SN	2
Kit supporti in alluminio anodizzato 1241 mm - Maxi	OPK05260	6
Pannello di tamponamento laterale con code di rondine in PP ReUse	OPK0004N	6
Pannello centrale guida cassette in PP ReUse	OPK0005NX	3
Pannello singolo di chiusura posteriore in ABS - nero	OPKSX25NX	2
Pannello di chiusura posteriore in ABS - nero	OPKSX03NX	2
Porta singola con chiusura a chiave in ABS destra - nera	OPKDX08NX	1
Porta singola con chiusura a chiave in ABS sinistra - nera	OPKSX08NX	1
Porta con chiusura a chiave in ABS destra - nera	OPKDX22NX	1
Porta con chiusura a chiave in ABS sinistra - nera	OPKSX22NX	1
Kit Top doppio in PP ReUse completo di tappi e piastre - superiore	OPK0506N	1
Kit Top doppio con foro in PP ReUse - intermedio	OPK0542N	1
Kit maniglia di spinta in alluminio anodizzato completo di supporti in PP ReUse	OPK0511N	2
Piano in PP ReUse per chiusura superiore top	OPA0061N	4
Coperchio ammortizzato in PP - nero	OPK0010N	1
Coperchio ammortizzato in PP portadocumenti o tablet trasparente - nero	OPK0021NX	1
Ripiano in PP ReUse 32x50cm - nero	OPK0007N	2
Cassetto Lt 20 in PP ReUse 45x29xh16 cm	OPA0077N	2
Aggancio portasegnale di pericolo in PP a doppio uncino - nero	OPA0099NX	1
Attacco portamanico FixT in PP con rullino in gomma antiscivolo - nero	OPA0082NX	1

OPTIONAL

Sacco plastificato 120 Lt con zip frontale e logo TWT - grigio	OPA00880	2
Sacco plastificato 120 Lt con zip frontale e logo TWT - nero	OPA0088N	2

OPERA 7.2 R HOTEL CARRELLO DI SERVIZIO



OP7200EN

€ 935,00

Dimensione prodotto 2000x620xh1480 mm

Peso 47 kg

Dimensione imballo 1140x800x500 mm

Volume imballo 0,456 mc

COMPONENTI INCLUSI NELLA CONFIGURAZIONE STANDARD

	CODICE	PEZZI
Kit base in PP ReUse - 6 supporti in alluminio	OPK0003N	1
Mostrina coda di rondine in PP ReUse per pannello laterale - destra e sinistra	OPADX80N OPASX80N	8
Ruote Silent Wheel ø125mm in plastica	OPA00740	4
Paracolpo ø155mm per ruota da ø125 mm - grigio	OPA00320	4
Kit base portasacco in PP ReUse completa di spina e tappi	OPK0516N	2
Supporto sacco Lt 120 in PP Reuse completo di sostegno laterale e anelli bloccasacco	OPKC515SN	2
Kit supporti in alluminio anodizzato 1241 mm - Maxi	OPK05260	5
Kit supporti in alluminio anodizzato 450 mm - Mini	OPK05280	1
Pannello di tamponamento laterale con code di rondine in PP ReUse	OPK0004N	6
Pannello centrale guida cassette in PP ReUse	OPK0005NX	1
Pannello singolo di chiusura posteriore in ABS - nero	OPKSX25NX	2
Pannello di chiusura posteriore in ABS - nero	OPKSX03NX	2
Kit Top doppio in PP ReUse completo di tappi e piastre - superiore	OPK0506N	1
Kit Top doppio con foro in PP ReUse - intermedio	OPK0542N	1
Kit maniglia di spinta in alluminio anodizzato completo di supporti in PP ReUse	OPK0511N	2
Piano in PP ReUse per chiusura superiore top	OPA0061N	4
Ripiano nobilitato 50x70 cm - nero	OPK00690	1
Cassetto Lt 20 in PP ReUse 45x29xh16 cm	OPA0077N	2
Aggancio portasegnaletto di pericolo in PP a doppio uncino - nero	OPA0099NX	1
Attacco portamanico FixT in PP con rullino in gomma antiscivolo - nero	OPA0082NX	1

OPTIONAL

Sacco plastificato 120 Lt con zip frontale e logo TWT - grigio	OPA00880	2
Sacco plastificato 120 Lt con zip frontale e logo TWT - nero	OPA0088N	2
Ruota Silent Wheel ø80mm per base portasacco	S020180G	2

OPERA 8.4 R HOTEL CARRELLO DI SERVIZIO



OP8400EN

€ 1.000,00

Dimensione prodotto 1480x620xh1480 mm

Peso 50 kg

Dimensione imballo 1070x700x1090 mm

Volume imballo 0,816 mc

COMPONENTI INCLUSI NELLA CONFIGURAZIONE STANDARD

	CODICE	PEZZI
Kit base in PP ReUse - 6 supporti in alluminio	OPK0003N	1
Mostrina coda di rondine in PP ReUse per base	OPABA80N	2
Mostrina coda di rondine in PP ReUse per pannello laterale - destra e sinistra	OPADX80N OPASX80N	10
Ruote Silent Wheel ø125mm in plastica	OPA00740	4
Paracolpo ø155mm per ruota da ø125 mm - grigio	OPA00320	4
Kit base portasacco in PP ReUse completa di spina e tappi	OPK0516N	1
Supporto sacco 120lt in PP Reuse completo di sostegno laterale e anelli bloccasacco	OPKC515SN	1
Kit supporti in alluminio anodizzato 1241 mm - Maxi	OPK05260	6
Pannello di tamponamento laterale con code di rondine in PP ReUse	OPK0004N	6
Pannello centrale guida cassette in PP ReUse	OPK0005NX	3
Pannello singolo di chiusura posteriore in ABS - nero	OPKSX25NX	2
Pannello di chiusura posteriore in ABS - nero	OPKSX03NX	2
Porta singola con chiusura a chiave in ABS destra - nera	OPKDX08NX	1
Porta singola con chiusura a chiave in ABS sinistra - nera	OPKSX08NX	1
Porta con chiusura a chiave in ABS destra - nera	OPKDX22NX	1
Porta con chiusura a chiave in ABS sinistra - nera	OPKSX22NX	1
Kit Top doppio in PP ReUse completo di tappi e piastre - superiore	OPK0506N	1
Kit Top doppio con foro in PP ReUse - intermedio	OPK0542N	1
Kit maniglia di spinta in alluminio anodizzato completo di supporti in PP ReUse	OPK0511N	3
Piano in PP ReUse per chiusura superiore top	OPA0061N	4
Coperchio ammortizzato in PP portadocumenti o tablet trasparente - nero	OPK0021NX	1
Ripiano in PP ReUse 32x50cm	OPK0007N	2
Cassetto 20Lt in PP ReUse 45x29xh16 cm	OPA0077N	1
Aggancio portasegnaletto di pericolo in PP a doppio uncino - nero	OPA0099NX	1
Attacco portamanico FixT in PP con rullino in gomma antiscivolo - nero	OPA0082NX	1

OPTIONAL

Sacco plastificato 120 Lt con zip frontale e logo TWT - grigio	OPA00880	1
Sacco plastificato 120 Lt con zip frontale e logo TWT - nero	OPA0088N	1
Tasca portaoggetti a 10 tasche - grigia	OPA00900	1

OPERA 8.5 R MIDI HOTEL CARRELLO DI SERVIZIO



OP8500EN

€ 990,00

Dimensione prodotto 1480x620x1320 mm

Peso 47 kg

Dimensione imballo 1140x800x500 mm

Volume imballo 0,456 mc

COMPONENTI INCLUSI NELLA CONFIGURAZIONE STANDARD

	CODICE	PEZZI
Kit base in PP ReUse - 6 supporti in alluminio	OPK0003N	1
Mostrina coda di rondine in PP ReUse per base	OPABA80N	2
Mostrina coda di rondine in PP ReUse per pannello laterale - destra e sinistra	OPADX80N OPASX80N	10
Ruote Silent Wheel ø125mm in plastica	OPA00740	4
Paracolpo ø155mm per ruota da ø125 mm - grigio	OPA00320	4
Kit base portasacco in PP ReUse completa di spina e tappi	OPK0516N	1
Supporto sacco Lt 120 in PP Reuse completo di sostegno laterale e anelli bloccasacco	OPKC515SN	1
Kit supporti in alluminio anodizzato 1070mm - Midi	OPK05290	5
Kit supporti in alluminio anodizzato 315mm - Midi	OPK05295	1
Pannello di tamponamento laterale con code di rondine in PP ReUse	OPK0004N	4
Pannello di tamponamento laterale con code di rondine in PP ReUse - Midi	OPK0004N.T	2
Pannello centrale guida cassette in PP ReUse - Midi	OPK0005N.T	1
Pannello di chiusura posteriore in ABS - nero	OPKSX03NX	2
Porta con chiusura a chiave in ABS destra - nera	OPKDX22NX	1
Porta con chiusura a chiave in ABS sinistra - nera	OPKSX22NX	1
Kit Top doppio in PP ReUse completo di tappi e piastre - superiore	OPK0506N	1
Kit Top doppio con foro in PP ReUse - intermedio	OPK0542N	1
Kit maniglia di spinta in alluminio anodizzato completo di supporti in PP ReUse	OPK0511N	3
Piano in PP ReUse per chiusura superiore top	OPA0061N	2
Coperchio ammortizzato in PP - nero	OPK0010N	2
Coperchio ammortizzato in PP portadocumenti o tablet trasparente - nero	OPK0021NX	1
Ripiano nobilitato 50x70 cm - nero	OPK00690	1
Ripiano in PP ReUse 32x50cm	OPK0007N	2
Cassetto Lt 20 in PP ReUse 45x29x16 cm	OPA0077N	2
Aggancio portasegnaletto di pericolo in PP a doppio uncino - nero	OPA0099NX	1
Attacco portamanico FixT in PP con rullino in gomma antiscivolo - nero	OPA0082NX	1

OPTIONAL

Sacco plastificato 120 Lt con zip frontale e logo TWT - grigio	OPA00880	1
Sacco plastificato 120 Lt con zip frontale e logo TWT - nero	OPA0088N	1

OPERA 20.8 R VAN CARRELLO DI SERVIZIO



OP20850EN

€ 1.810,00

Dimensione prodotto unito: 2000x620xh1400mm
chiuso: 1530x620xh1400mm
separato compact:
560x620xh1070 mm

Peso 56 kg

Dimensione imballo 1140x800xh500 mm +
1140x800xh500 mm

Volume imballo 0,912 mc

COMPONENTI INCLUSI NELLA CONFIGURAZIONE STANDARD

	CODICE	PEZZI
Kit base in PP ReUse - 6 supporti in alluminio	OPK0003N	1
Kit base compact in PP ReUse completa di piastre	OPK00C11N	1
Mostrina coda di rondine in PP ReUse per base	OPABA80N	6
Mostrina coda di rondine in PP ReUse per pannello laterale - destra e sinistra	OPADX80N- OPASX80N	18
Ruote Silent Wheel ø125mm in plastica	OPA00740	8
Paracolpo ø155mm per ruota da ø125 mm - grigio	OPA00320	8
Kit base portasacco in PP ReUse completa di spina e tappi, senza ruota	OPK0516N	1
Supporto sacco fisso Lt 120 in PP Reuse completo di sostegno laterale e anelli bloccasacco	OPKC515SN	1
Kit supporti in alluminio anodizzato 1070mm - Midi	OPK05290	5
Kit supporti in alluminio anodizzato 315mm - Midi	OPK05295	1
Kit supporti in alluminio anodizzato 810 mm	OPK05020	4
Pannello di tamponamento laterale con code di rondine in PP ReUse	OPK0004N	8
Pannello di tamponamento laterale con code di rondine in PP ReUse - Midi	OPK0004N.T	2
Pannello centrale guida cassette in PP ReUse - Midi	OPK0005N.T	1
Pannello di chiusura posteriore in ABS - nero	OPKSX03NX	3
Porta con chiusura a chiave in ABS destra - nera	OPKDX22NX	1
Porta con chiusura a chiave in ABS sinistra - nera	OPKSX22NX	2
Kit Top doppio in PP ReUse completo di tappi e piastre	OPK0506N	1
Kit Top doppio con foro in PP ReUse - intermedio	OPK0542N	1
Kit mezzo top in PP ReUse completo di tappi e piastre	OPK0524N	1
Kit maniglia di spinta in alluminio anodizzato completo di supporti in PP ReUse	OPK0511N	3
Piano in PP ReUse per chiusura superiore top	OPA0061N	4
Coperchio ammortizzato in PP - nero	OPK0010N	1
Coperchio ammortizzato in PP portadocumenti o tablet trasparente - nero	OPK0021NX	1
Ripiano nobilitato 50x70 cm - nero	OPK00690	1
Ripiano in PP ReUse 32x50cm	OPK0007N	1
Supporto portavaschette in metallo verniciato superiore	OPK0150VR	1
Cassetto Lt 10 in PP ReUse 45x29xh8,5 cm	OPA0076N	3
Cassetto Lt 20 in PP ReUse 45x29xh16 cm	OPA0077N	1
Kit aggancio destro e sinistro completo di spine per opera Van	OPK0090	1
Aggancio portasegnale di pericolo in PP a doppio uncino - nero	OPA0099NX	1
Attacco portamanico FixT in PP con rullino in gomma antiscivolo - nero	OPA0082NX	1
OPTIONAL		
Sacco plastificato 120 Lt con zip frontale e logo TWT - grigio	OPA00880	1

OPERA 12.1 R HOTEL CARRELLO DI SERVIZIO



OP2500EN

€ 595,00

Dimensione prodotto 550x620xh1480 mm

Peso 29 kg

Dimensione imballo 1140x800xh500 mm

Volume imballo 0,456 mc

COMPONENTI INCLUSI NELLA CONFIGURAZIONE STANDARD

	CODICE	PEZZI
Kit base compact in PP ReUse completa di piastre	OPK00C11N	1
Mostrina coda di rondine in PP ReUse per base	OPABA80N	4
Mostrina coda di rondine in PP ReUse per pannello laterale - destra e sinistra	OPADX80N OPASX80N	12
Ruote Silent Wheel ø125mm in plastica	OPA00740	4
Paracolpo ø155mm per ruota da ø125 mm - grigio	OPA00320	4
Kit supporti in alluminio anodizzato 1241 mm - Maxi	OPK05260	4
Pannello di tamponamento laterale con code di rondine in PP ReUse	OPK0004N	6
Pannello di chiusura posteriore in ABS - nero	OPKSX03NX	1
Pannello singolo di chiusura posteriore in ABS - nero	OPKSX25NX	1
Porta singola con chiusura a chiave in ABS sinistra - nera	OPKSX08NX	1
Porta con chiusura a chiave in ABS sinistra - nera	OPKSX22NX	1
Kit mezzo top in PP ReUse completo di tappi e piastre - superiore	OPK0524N	1
Kit mezzo top in PP ReUse con foro - intermedio	OPK0543N	1
Kit maniglia di spinta in alluminio anodizzato completo di supporti in PP ReUse	OPK0511N	2
Piano top per chiusura superiore in PP ReUse	OPA0061N	2
Ripiano in PP ReUse 32x50cm	OPK0007N	1
Cassetto Lt 20 in PP ReUse 45x29xh16 cm	OPA0077N	1

OPERA 10.1 R HOTEL CARRELLO DI SERVIZIO



OP1010EN

€ 240,00

Dimensione prodotto 990x560xh1010 mm

Peso 12 kg

Dimensione imballo 1140x800x400 mm

Volume imballo 0,365 mc

COMPONENTI INCLUSI NELLA CONFIGURAZIONE STANDARD

	CODICE	PEZZI
Kit base in PP ReUse - 6 supporti in alluminio	OPK0003N	1
Mostrina coda di rondine in PP ReUse per base	OPABA80N	4
Ruote ø100mm in metallo 10x47 mm	M0201RU3	4
Kit supporti in alluminio anodizzato 810 mm	OPK05020	4
Kit Top doppio in PP ReUse completo di tappi e piastre	OPK0506N	1
Bloccasacco 120 Lt (1pz) - grigio	OPA0066S	4
Kit ancoraggio sacco (6pz)	OPK00120	2
Kit maniglia di spinta in alluminio anodizzato completo di supporti in PP ReUse	OPK0511N	2

OPTIONAL

Sacco plastificato 120 Lt con zip frontale e logo TWT - grigio	OPA00880	2
Sacco plastificato 120 Lt con zip frontale e logo TWT - nero	OPA0088N	2

OPERA 10.2 R HOTEL CARRELLO DI SERVIZIO



OP1020EN

€ 330,00

Dimensione prodotto 990x560x1010 mm

Peso 19 kg

Dimensione imballo 1140x800x500 mm

Volume imballo 0,456 mc

COMPONENTI INCLUSI NELLA CONFIGURAZIONE STANDARD

	CODICE	PEZZI
Kit base in PP ReUse - 4 supporti in alluminio	OPK0002N	1
Mostrina coda di rondine in PP ReUse per base	OPABA80N	4
Mostrina coda di rondine in PP ReUse per pannello laterale - destra e sinistra	OPADX80N OPASX80N	8
Ruote ø100mm in metallo 10x47 mm	M0201RU3	4
Kit supporti in alluminio anodizzato 810 mm	OPK05020	4
Pannello laterale di tamponamento con code di rondine in PP ReUse	OPK0004N	4
Kit Top doppio in PP ReUse completo di tappi e piastre	OPK0506N	1
Bloccasacco 120 Lt (1 pz) - grigio	OPA0066S	2
Kit ancoraggio sacco (6pz)	OPK00120	1
Kit maniglia di spinta in alluminio anodizzato completo di supporti in PP ReUse	OPK0511N	2
Ripiano in PP ReUse 32x50cm	OPK0007N	1
Cassetto Lt 20 in PP ReUse 45x29xh16 cm	OPA0077N	1

OPTIONAL

Sacco plastificato 120 Lt con zip frontale e logo TWT - grigio	OPA00880	1
Sacco plastificato 120 Lt con zip frontale e logo TWT - nero	OPA0088N	1

OPERA 10.9 R HOTEL



OP1090EN

€ 362,00

Dimensione prodotto 1140x620xh1070 mm

Peso 20 kg

Dimensione imballo 1140x800xh500 mm

Volume imballo 0,456 mc

COMPONENTI INCLUSI NELLA CONFIGURAZIONE STANDARD

	CODICE	PEZZI
Kit base in PP ReUse - 6 supporti in alluminio	OPK0003N	1
Mostrina coda di rondine in PP ReUse per base	OPABA80N	2
Ruote metallo ø100 mm	OPA00740	4
Paracolpo ø144mm - grigio	OPA00320	4
Kit supporti in alluminio anodizzato 810 mm	OPK05020	4
Kit base portasacco in PP ReUse completa di spina e tappi	OPK0516N	1
Supporto sacco fisso Lt 120 in PP Reuse completo di sostegno laterale e anelli bloccasacco	OPKC515SN	1
Kit Top doppio in PP ReUse completo di tappi e piastre	OPK0506N	1
Bloccasacco 120 Lt (1pz) - grigio	OPA0066S	4
Kit ancoraggio sacco (6pz)	OPK00120	2
Kit anelli fermasacco Lt 40 in PP nero con manico rosso,blu,giallo	OPK300N	1
Kit maniglia di spinta in alluminio anodizzato completo di supporti in PP ReUse	OPK0511N	1
Aggancio portasegnaletto di pericolo in PP a doppio uncino - nero	OPA0099NX	1
Attacco portamanico FixT in PP con rullino in gomma antiscivolo - nero	OPA0082NX	1
OPTIONAL		
Sacco plastificato 120 Lt con zip frontale e logo TWT - grigio	OPA00880	3
Sacco plastificato 120 Lt con zip frontale e logo TWT - nero	OPA0088N	3

OPERA 12.7 R HOTEL PORTABIANCHERIA



OP2400EN

€ 310,00

Dimensione prodotto 560x620xh1480 mm

Peso 11 kg

Dimensione imballo 1140x800x500 mm

Volume imballo 0,456 mc

COMPONENTI INCLUSI NELLA CONFIGURAZIONE STANDARD

	CODICE	PEZZI
Kit base compact in PP ReUse completa di piastre	OPK00C11N	1
Mostrina coda di rondine in PP ReUse per base	OPABA80N	4
Ruote Silent Wheel ø125mm in plastica	OPA00740	4
Paracolpo ø155mm per ruota da ø125 mm - grigio	OPA00320	4
Kit supporti in alluminio anodizzato 1241 mm - Maxi	OPK05260	4
Kit mezzo top in PP ReUse completo di tappi e piastre	OPK0524N	1
Kit maniglia di spinta in alluminio anodizzato completo di supporti in PP ReUse	OPK0511N	1
Optional sacco portabiancheria Lt 200 grigio con cerniera	OPA00810	1
Coperchio ammortizzato in PP - nero	OPK0010N	1

OPERA 10.5 R HOTEL PORTA BIANCHERIA



OP1050EN

€ 252,00

Dimensione prodotto 910x560xh1000 mm

Peso 12 kg

Dimensione imballo 1140x800x400 mm

Volume imballo 0,365 mc

COMPONENTI INCLUSI NELLA CONFIGURAZIONE STANDARD

	CODICE	PEZZI
Kit base in PP ReUse - 6 supporti in alluminio	OPK0003N	1
Mostrina coda di rondine in PP ReUse per base	OPABA80N	4
Ruote ø100mm in metallo 10x47 mm	M0201RU3	4
Kit supporti in alluminio anodizzato 810 mm	OPK05020	4
Anello portasacco Lt 260 in metallo verniciato	OPA0095S	1
Sacco plastificato Lt 260 con chiusura superiore velcro e cerniera - nero	OPA00850N	1

OPTIONAL

Porta sacco supplementare per raccolta biancheria differenziata in metallo verniciato	C0200501	1
Sacco plastificato 100 Lt con zip frontale - nero	C0200700	1

OPERA 9.1 R CARRELLO DI SERVIZIO



OP9100EN

€ 565,00

Dimensione prodotto 990x620xh1050 mm

Peso 28 kg

Dimensione imballo 1140x800x500 mm

Volume imballo 0,456 mc

COMPONENTI INCLUSI NELLA CONFIGURAZIONE STANDARD

	CODICE	PEZZI
Kit base in PP ReUse - 6 supporti in alluminio	OPK0003N	1
Mostrina coda di rondine in PP ReUse per base	OPABA80N	4
Mostrina coda di rondine in PP ReUse per pannello laterale - destra e sinistra	OPADX80N OPASX80N	8
Ruote Silent Wheel ø125mm in plastica	OPA00740	4
Paracolpo ø155mm per ruota da ø125 mm - grigio	OPA00320	4
Kit supporti in alluminio anodizzato 810 mm	OPK05020	6
Pannello di tamponamento laterale con code di rondine in PP ReUse	OPK0004N	4
Pannello centrale guida cassette in PP ReUse	OPK0005NX	2
Pannello di chiusura posteriore in ABS - nero	OPKSX03NX	2
Kit Top doppio in PP ReUse completo di tappi e piastre	OPK0506N	1
Kit maniglia di spinta in alluminio anodizzato completo di supporti in PP ReUse	OPK0511N	2
Ripiano in PP ReUse 32x50cm	OPK0007N	4

OPTIONAL

Vaschetta porta ricambi in PP ReUse 50x19xh16 cm	OPA00700N	2
--	-----------	---

OPERA 9.3 R CARRELLO DI SERVIZIO



OP9300EN

€ 635,00

Dimensione prodotto 990x620xh1050 mm

Peso 34 kg

Dimensione imballo 1140x800x500 mm

Volume imballo 0,456 mc

COMPONENTI INCLUSI NELLA CONFIGURAZIONE STANDARD

	CODICE	PEZZI
Kit base in PP ReUse - 6 supporti in alluminio	OPK0003N	1
Mostrina coda di rondine in PP ReUse per base	OPABA80N	4
Mostrina coda di rondine in PP ReUse per pannello laterale - destra e sinistra	OPADX80N OPASX80N	8
Ruote Silent Wheel ø125mm in plastica	OPA00740	4
Paracolpo ø155mm per ruota da ø125 mm	OPA00320	4
Kit supporti in alluminio anodizzato 810 mm	OPK05020	6
Pannello di tamponamento laterale con code di rondine in PP ReUse	OPK0004N	4
Pannello centrale guida cassetti in PP ReUse	OPK0005NX	2
Pannello di chiusura posteriore in ABS - nero	OPKSX03NX	2
Kit Top doppio in PP ReUse completo di tappi e piastre	OPK0506N	1
Kit maniglia di spinta in alluminio anodizzato completo di supporti in PP ReUse	OPK0511N	2
Ripiano in PP ReUse 32x50cm	OPK0007N	2
Cassetto Lt 40 in PP ReUse 45x29xh33 cm	OPA0078N	4

OPERA 9.4 R CARRELLO DI SERVIZIO



OP9400EN

€ 735,00

Dimensione prodotto 990x620xh1050 mm

Peso 34 kg

Dimensione imballo 1140x800x500 mm

Volume imballo 0,456 mc

COMPONENTI INCLUSI NELLA CONFIGURAZIONE STANDARD

	CODICE	PEZZI
Kit base in PP ReUse - 6 supporti in alluminio	OPK0003N	1
Mostrina coda di rondine in PP ReUse per base	OPABA80N	4
Mostrina coda di rondine in PP ReUse per pannello laterale - destra e sinistra	OPADX80N OPASX80N	8
Ruote Silent Wheel ø125mm in plastica	OPA00740	4
Paracolpo ø155mm per ruota da ø125 mm	OPA00320	4
Kit supporti in alluminio anodizzato 810 mm	OPK05020	6
Pannello di tamponamento laterale con code di rondine in PP ReUse	OPK0004N	4
Pannello centrale guida cassette in PP ReUse	OPK0005NX	2
Pannello di chiusura posteriore in ABS - nero	OPKSX03NX	2
Porta con chiusura a chiave in ABS destra - nera	OPKDX22NX	1
Porta con chiusura a chiave in ABS sinistra - nera	OPKSX22NX	1
Kit Top doppio in PP ReUse completo di tappi e piastre	OPK0506N	1
Kit maniglia di spinta in alluminio anodizzato completo di supporti in PP ReUse	OPK0511N	2
Piano top per chiusura superiore in PP - nero	OPA0061N	2
Cassetto Lt 20 in PP ReUse 45x29xh16 cm	OPA0077N	8
Aggancio portasegnale di pericolo in PP a doppio uncino - nero	OPA0099NX	1
Attacco portamanico FixT in PP con rullino in gomma antiscivolo - nero	OPA0082NX	1

OPERA H 15 HOTEL PORTA BAGAGLIO



OPH1500EN

€ 396,00

Dimensione prodotto 855x620xh1050mm

Peso 13,5 kg

Dimensione imballo 650x305xh1210mm

Volume imballo 0,240 mc

COMPONENTI INCLUSI NELLA CONFIGURAZIONE STANDARD

	CODICE	PEZZI
Kit base in PP ReUse - con tappeto antiscivolo	OPK0002N	1
Paracolpo ø155mm per ruota da ø125 mm - grigio	OPA00320	4
Rondella per ruote con paracolpi (eccetto Silent Wheel)	OPA00330	4
Ruota gommata per esterni ø150mm con perno ø10 MA	OPA0100	4
Fermo valigia verniciato	C02051VR	1
Maniglia di spinta verniciato	C02052VR	1

OPERA H 11 HOTEL PORTA ABITI E BAGAGLIO



OPH1100EN

€ 560,00

Dimensione prodotto 840x620xh1800 mm

Peso 18,5 kg

Dimensione imballo 650x305xh1210 mm

Volume imballo 0,240 mc

COMPONENTI INCLUSI NELLA CONFIGURAZIONE STANDARD

	CODICE	PEZZI
Kit base in PP ReUse - con tappeto antiscivolo	OPK0002N	1
Paracolpo \varnothing 155mm per ruota da \varnothing 125 mm - grigio	OPA00320	4
Rondella per ruote con paracolpi (eccetto Silent Wheel)	OPA00330	4
Ruota gommata per esterni \varnothing 150mm con perno \varnothing 10 MA	OPA0100	4
Arco appendiabiti verniciato	C02050VR	2
Asta appendiabiti L700 verniciato	C02054VR	1

OPERA H 12 HOTEL PORTA ABITI E BAGAGLIO



OPH1200EN

€ 680,00

Dimensione prodotto 840x620xh1800 mm

Peso 19 kg

Dimensione imballo 650x305xh1210 mm

Volume imballo 0,240 mc

COMPONENTI INCLUSI NELLA CONFIGURAZIONE STANDARD

	CODICE	PEZZI
Kit base in PP ReUse - con tappeto antiscivolo	OPK0002N	1
Paracolpo ø155mm per ruota da ø125 mm - grigio	OPA00320	4
Rondella per ruote con paracolpi (eccetto Silent Wheel)	OPA00330	4
Ruota gommata per esterni ø150mm con perno ø10 MA	OPA0100	4
Arco appendiabiti verniciato	C02050VR	2
Asta appendiabiti L340 verniciato	C02053VR	1
Fermo valigia verniciato	C02051VR	1

OPERA 9.8 R PORTALEGNA



OP9800EN

€ 677,00

Dimensione prodotto 990x620xh1050 mm

Peso 37 kg

Dimensione imballo 1140x800x500 mm

Volume imballo 0,456 mc

COMPONENTI INCLUSI NELLA CONFIGURAZIONE STANDARD

	CODICE	PEZZI
Kit base in PP ReUse - 6 supporti in alluminio	OPK0003N	1
Mostrina coda di rondine in PP ReUse per base	OPABA80N	4
Mostrina coda di rondine in PP ReUse per pannello laterale - destra e sinistra	OPADX80N- OPASX80N	8
Ruota gommata per esterni ø150mm	OPA0100	4
Rondella per ruote con paracolpi	OPA00330	4
Paracolpo ø155mm per ruota da ø125 mm	OPA00320	4
Kit supporti in alluminio anodizzato 810 mm	OPK05020	5
Kit montante in alluminio anodizzato 55 mm (Opera con porte)	OPK05255	1
Pannello di tamponamento laterale con code di rondine in PP ReUse	OPK0004N	4
Pannello di chiusura posteriore in ABS - nero	OPKSX03NX	2
Porta con chiusura a chiave in ABS destra - nera	OPKDX22NX	1
Porta con chiusura a chiave in ABS sinistra - nera	OPKSX22NX	1
Kit Top doppio in PP ReUse completo di tappi e piastre	OPK0506N	1
Kit maniglia di spinta in alluminio anodizzato completo di supporti in PP ReUse	OPK0511N	2
Coperchio ammortizzato in PP - nero	OPK0010N	2
Aggancio portasegnaletto di pericolo in PP a doppio uncino - nero	OPA0099NX	1
Attacco portamanico FixT in PP con rullino in gomma antiscivolo - nero	OPA0082NX	1

OPCS010U

CARRELLO RISTORAZIONE PORTAVIVANDE

€ 275,00

Dimensione prodotto 1120x520x970h mm

Peso 13 kg

Dimensione imballo 650x305x1210 mm

Volume imballo 0,24 mc



LINEA SANITÀ



OPERA 11.1 R SANITÀ



OP1110EN
€ 722,00

Dimensione prodotto 1420x620xh1420 mm

Peso 33 kg

Dimensione imballo 1140x800xh500 mm

Volume imballo 0,456 mc

COMPONENTI INCLUSI NELLA CONFIGURAZIONE STANDARD

	CODICE	PEZZI
Kit base in PP ReUse - 6 supporti in alluminio	OPK0003N	1
Mostrina coda di rondine in PP ReUse per base	OPABA80N	2
Mostrina coda di rondine in PP ReUse per pannello laterale - destra e sinistra	OPADX80N OPASX80N	2
Ruote Silent Wheel ø125mm in plastica	OPA00740	4
Paracolpo ø155mm per ruota da ø125 mm - grigio	OPA00320	4
Kit base portasacco in PP ReUse completa di spina e tappi	OPK0516N	1
Supporto sacco Lt 120 in PP Reuse completo di sostegno laterale e anelli bloccasacco	OPKC515SN	1
Kit supporti in alluminio anodizzato 810 mm	OPK05020	4
Pannello di tamponamento laterale con code di rondine in PP ReUse	OPK0004N	4
Pannello di chiusura posteriore in ABS - nero	OPKSX03NX	1
Porta con chiusura a chiave in ABS sinistra - nera	OPKSX22NX	1
Kit mezzo Top in PP ReUse completo di tappi e piastre	OPK0524N	1
Coperchio ammortizzato in PP - nero	OPK0010N	1
Coperchio ammortizzato in PP portadocumenti o tablet trasparente - nero	OPK0021NX	1
Ripiano in PP ReUse 32x50cm	OPK0007N	1
Secchiello Lt 7 in PP ReUse - manico rosso	OPK0013NR	1
Secchiello Lt 7 in PP ReUse - manico blu	OPK0013NB	1
Secchiello Lt 7 in PP ReUse - manico giallo	OPK0013NY	1
Supporto per secchio Lt 22 in metallo verniciato completo di FixT- superiore	OPA0C88S	1
Supporto per secchio Lt 22 in metallo verniciato - inferiore	OPA0089S	1
Secchio disinfezione Lt 22 in PP	V13500	2
Aggancio portasegnaletto di pericolo in PP a doppio uncino - nero	OPA0099NX	1
Attacco portamanico FixT in PP con rullino in gomma antiscivolo - nero	OPA0082NX	1

OPTIONAL

Sacco plastificato 120 Lt con zip frontale e logo TWT - grigio	OPA00880	1
Sacco plastificato 120 Lt con zip frontale e logo TWT - nero	OPA0088N	1
Coperchio per secchio 22 Lt - nero	V13501NX	2

OPERA 11.2 R SANITÀ



OP1120EN

€ 940,00

Dimensione prodotto 1800x620xh1070 mm

Peso 42 kg

Dimensione imballo 1140x800xh500 mm

Volume imballo 0,456 mc

COMPONENTI INCLUSI NELLA CONFIGURAZIONE STANDARD

	CODICE	PEZZI
Kit base in PP ReUse - 6 supporti in alluminio	OPK0003N	1
Mostrina coda di rondine in PP ReUse per base	OPABA80N	2
Mostrina coda di rondine in PP ReUse per pannello laterale - destra e sinistra	OPADX80N OPASX80N	2
Ruote Silent Wheel ø125mm in plastica	OPA00740	4
Paracolpo ø155mm per ruota da ø125 mm - grigio	OPA00320	4
Kit base portasacco in PP ReUse completa di spina e tappi	OPK0516N	1
Supporto sacco Lt 120 in PP Reuse completo di sostegno laterale e anelli bloccasacco	OPKC515SN	1
Kit supporti in alluminio anodizzato 810 mm	OPK05020	6
Pannello di tamponamento laterale con code di rondine in PP ReUse	OPK0004N	4
Pannello centrale guida cassette in PP ReUse	OPK0005NX	2
Pannello di chiusura posteriore in ABS - nero	OPKSX03NX	2
Porta con chiusura a chiave in ABS destra - nera	OPKDX22NX	1
Porta con chiusura a chiave in ABS sinistra - nera	OPKSX22NX	1
Kit Top doppio in PP ReUse completo di tappi e piastre	OPK0506N	1
Kit maniglia di spinta in alluminio anodizzato completo di supporti in PP ReUse	OPK0511N	1
Coperchio ammortizzato in PP - nero	OPK0010N	2
Coperchio ammortizzato in PP portadocumenti o tablet trasparente - nero	OPK0021NX	1
Ripiano in PP ReUse 32x50cm	OPK0007N	2
Secchiello Lt 7 in PP ReUse - manico rosso	OPK0013NR	1
Secchiello Lt 7 in PP ReUse - manico blu	OPK0013NB	1
Secchiello Lt 7 in PP ReUse - manico giallo	OPK0013NY	1
Supporto per secchio Lt 22 in metallo verniciato completo di FixT- superiore	OPA0C88S	1
Supporto per secchio Lt 22 in metallo verniciato - inferiore	OPA0089S	1
Secchio disinfezione Lt 22 in PP	V13500	2
Aggancio portasegnaletto di pericolo in PP a doppio uncino - nero	OPA0099NX	1
Attacco portamanico FixT in PP con rullino in gomma antiscivolo - nero	OPA0082NX	1

OPTIONAL

Sacco plastificato 120 Lt con zip frontale e logo TWT - grigio	OPA00880	1
Sacco plastificato 120 Lt con zip frontale e logo TWT - nero	OPA0088N	1
Coperchio per secchio 22 Lt - nero	V13501NX	2

OPERA 11.3 R SANITÀ



OP1130EN

€ 585,00

Dimensione prodotto 920x620xh1150 mm

Peso 23 kg

Dimensione imballo 1140x800xh500 mm

Volume imballo 0,456 mc

COMPONENTI INCLUSI NELLA CONFIGURAZIONE STANDARD

	CODICE	PEZZI
Kit base in PP ReUse - 4 supporti in alluminio	OPK0002N	1
Mostrina coda di rondine in PP ReUse per base	OPABA80N	4
Mostrina coda di rondine in PP ReUse per pannello laterale - destra e sinistra	OPADX80N OPASX80N	4
Ruote Silent Wheel ø125mm in plastica	OPA00740	4
Paracolpo ø155mm per ruota da ø125 mm - grigio	OPA00320	4
Kit supporti in alluminio anodizzato 810 mm	OPK05020	4
Kit mezzo Top in PP ReUse completo di tappi e piastre	OPK0524N	1
Kit supporto sacco 2x70 - grigio	OPK1117S	1
Kit ancoraggio sacco 6pz	OPK00120	1
Pannello esterno centrale in PP ReUse	OPK0533N	2
Kit maniglia di spinta in alluminio anodizzato completo di supporti in PP ReUse	OPK0511N	1
Coperchio ammortizzato in PP - nero	OPK0010N	1
Supporto vaschetta girevole con bussola blocca supporto in PP fibra di vetro nero sinistro	OVK07SNX	1
Supporto vaschetta girevole con bussola blocca supporto in PP fibra di vetro nero destro	OVK06DNX	1
Vaschetta con manici in PP ReUse 31x22xh12cm	S0202001RN	2
Supporto per secchio Lt 22 in metallo verniciato completo di FixT- superiore	OPA0C88S	1
Supporto per secchio Lt 22 in metallo verniciato - inferiore	OPA0089S	1
Secchio disinfezione Lt 22 in PP	V13500	2
Aggancio portasegnaletto di pericolo in PP a doppio uncino - nero	OPA0099NX	1
Attacco portamanico FixT in PP con rullino in gomma antiscivolo - nero	OPA0082NX	1

OPTIONAL

Sacco plastificato 120 Lt con zip frontale e logo TWT - grigio	OPA00880	1
Sacco plastificato 120 Lt con zip frontale e logo TWT - nero	OPA0088N	1
Coperchio per secchio 22 Lt - nero	V13501NX	2

OPERA 11.4 R SANITÀ



OP1140EN

€ 990,00

Dimensione prodotto 1300x620xh1070 mm

Peso 44 kg

Dimensione imballo 1070x700xh1090 mm

Volume imballo 0,816 mc

COMPONENTI INCLUSI NELLA CONFIGURAZIONE STANDARD

	CODICE	PEZZI
Kit base in PP ReUse - 6 supporti in alluminio	OPK0003N	1
Mostrina coda di rondine in PP ReUse per base	OPABA80N	4
Mostrina coda di rondine in PP ReUse per pannello laterale - destra e sinistra	OPADX80N OPASX80N	4
Ruote Silent Wheel ø125mm in plastica	OPA00740	4
Paracolpo ø155mm per ruota da ø125 mm - grigio	OPA00320	4
Kit supporti in alluminio anodizzato 810 mm	OPK05020	6
Pannello di tamponamento laterale con code di rondine in PP ReUse	OPK0004N	4
Pannello centrale guida cassette in PP ReUse	OPK0005NX	2
Pannello di chiusura posteriore in ABS - nero	OPKSX03NX	2
Porta con chiusura a chiave in ABS destra - nera	OPKDX22NX	1
Porta con chiusura a chiave in ABS sinistra - nera	OPKSX22NX	1
Kit Top doppio in PP ReUse completo di tappi e piastre	OPK0506N	1
Kit supporto sacco 2x70 - grigio	OPK1117S	1
Kit ancoraggio sacco 6pz	OPK00120	1
Sacco Lt 35 - grigio	OPA00890	2
Kit maniglia di spinta in alluminio anodizzato completo di supporti in PP ReUse	OPK0511N	2
Kit FixT per maniglia ovale completo di attacco e ganci - nero	OPK0513NX	1
Coperchio ammortizzato in PP - nero	OPK0010N	1
Coperchio ammortizzato in PP portadocumenti o tablet trasparente - nero	OPK0021NX	1
Ripiano in PP ReUse 32x50cm	OPK0007N	2
Cassetto Lt 20 in PP ReUse 45x29xh16 cm	OPA0077N	3
Cassetto Lt 40 in PP ReUse 45x29xh33 cm	OPA0078N	1
Secchiello Lt 7 in PP ReUse - manico rosso	OPK0013NR	1
Secchiello Lt 7 in PP ReUse - manico blu	OPK0013NB	1
Secchiello Lt 7 in PP ReUse - manico giallo	OPK0013NY	1
Supporto per secchio Lt 22 in metallo verniciato completo di FixT- superiore	OPA0C88S	1
Supporto per secchio Lt 22 in metallo verniciato - inferiore	OPA0089S	1
Secchio disinfezione Lt 22 in PP	V13500	2
Aggancio portasegnale di pericolo in PP a doppio uncino - nero	OPA0099NX	1
Attacco portamanico FixT in PP con rullino in gomma antiscivolo - nero	OPA0082NX	1
OPTIONAL		
Coperchio per secchio Lt 22 - nero	V13501NX	2

OPERA 11.5 R SANITÀ



OP1150EN

€ 875,00

Dimensione prodotto 1300x620xh1070 mm

Peso 39 kg

Dimensione imballo 1140x800xh500 mm

Volume imballo 0,456 mc

COMPONENTI INCLUSI NELLA CONFIGURAZIONE STANDARD

	CODICE	PEZZI
Kit base in PP ReUse - 6 supporti in alluminio	OPK0003N	1
Mostrina coda di rondine in PP ReUse per base	OPABA80N	4
Mostrina coda di rondine in PP ReUse per pannello laterale - destra e sinistra	OPADX80N OPASX80N	4
Ruote Silent Wheel ø125mm in plastica	OPA00740	4
Paracolpo ø155mm per ruota da ø125 mm - grigio	OPA00320	4
Kit supporti in alluminio anodizzato 810 mm	OPK05020	6
Pannello di tamponamento laterale con code di rondine in PP ReUse	OPK0004N	4
Pannello centrale guida cassette in PP ReUse	OPK0005NX	2
Pannello di chiusura posteriore in ABS - nero	OPKSX03NX	2
Porta con chiusura a chiave in ABS destra - nera	OPKDX22NX	1
Porta con chiusura a chiave in ABS sinistra - nera	OPKSX22NX	1
Kit Top doppio in PP ReUse completo di tappi e piastre	OPK0506N	1
Kit ancoraggio sacco 6pz	OPK00120	1
Bloccasacco 120 Lt (1pz) - grigio	OPA0066S	2
Kit maniglia di spinta in alluminio anodizzato completo di supporti in PP ReUse	OPK0511N	2
Coperchio ammortizzato in PP - nero	OPK0010N	1
Coperchio ammortizzato in PP portadocumenti o tablet trasparente - nero	OPK0021NX	1
Ripiano in PP ReUse 32x50cm	OPK0007N	1
Secchiello Lt 7 in PP ReUse - manico rosso	OPK0013NR	1
Secchiello Lt 7 in PP ReUse - manico blu	OPK0013NB	1
Secchiello Lt 7 in PP ReUse - manico giallo	OPK0013NY	1
Cassetto Lt 10 in PP ReUse 45x29xh8,5 cm	OPA0076N	1
Supporto per secchio Lt 22 in metallo verniciato completo di FixT- superiore	OPA0C88S	1
Supporto per secchio Lt 22 in metallo verniciato - inferiore	OPA0089S	1
Secchio disinfezione Lt 22 in PP	V13500	2
Aggancio portasegnaletto di pericolo in PP a doppio uncino - nero	OPA0099NX	1
Attacco portamanico FixT in PP con rullino in gomma antiscivolo - nero	OPA0082NX	1

OPTIONAL

Coperchio per secchio Lt 22 - nero	V13501NX	2
------------------------------------	----------	---

OPERA 4.1 R SANITÀ



OP4100EN

€ 742,00

Dimensione prodotto 1475x620xh1070 mm

Peso 35 kg

Dimensione imballo 1140x800xh500 mm

Volume imballo 0,456 mc

COMPONENTI INCLUSI NELLA CONFIGURAZIONE STANDARD

	CODICE	PEZZI
Kit base in PP ReUse - 6 supporti in alluminio	OPK0003N	1
Mostrina coda di rondine in PP ReUse per base	OPABA80N	2
Mostrina coda di rondine in PP ReUse per pannello laterale - destra e sinistra	OPADX80N OPASX80N	6
Ruote Silent Wheel ø125mm in plastica	OPA00740	4
Paracolpo ø155mm per ruota da ø125 mm in PP - grigio	OPA00320	4
Kit base portasacco in PP ReUse completa di spina e tappi	OPK0516N	1
Supporto sacco Lt 120 in PP Reuse completo di sostegno laterale e anelli bloccasacco	OPKC515SN	1
Kit supporti in alluminio anodizzato 810 mm	OPK05020	6
Pannello di tamponamento laterale con code di rondine in PP ReUse	OPK0004N	4
Pannello centrale guida cassette in PP ReUse	OPK0005NX	2
Pannello di chiusura posteriore in ABS - nero	OPKSX03NX	2
Porta con chiusura a chiave in ABS destra - nera	OPKDX22NX	1
Porta con chiusura a chiave in ABS sinistra - nera	OPKSX22NX	1
Kit Top doppio in PP ReUse completo di tappi e piastre	OPK0506N	1
Kit maniglia di spinta in alluminio anodizzato completo di supporti in PP ReUse	OPK0511N	1
Coperchio ammortizzato in PP - nero	OPK0010N	2
Coperchio ammortizzato in PP portadocumenti o tablet trasparente - nero	OPK0021NX	1
Ripiano in PP ReUse 32x50 cm	OPK0007N	2
Aggancio portasegnaletto di pericolo in PP a doppio uncino - nero	OPA0099NX	1
Attacco portamanico FixT in PP con rullino in gomma antiscivolo - nero	OPA0082NX	1

OPTIONAL

Sacco plastificato 120 Lt con zip frontale e logo TWT - grigio	OPA00880	1
Sacco plastificato 120 Lt con zip frontale e logo TWT - nero	OPA0088N	1
Porta tablet	OPA32001	1
Vaschetta porta ricambi in PP ReUse 50x19xh16 cm	OPA00700N	2
Coperchio in PP per vaschetta 50x19xh16 cm - nero	OPA0204N	2

OPERA 11.8 R SANITÀ



OP1180EN

€ 896,00

Dimensione prodotto 1090x680xh1070 mm

Peso 40 kg













Dimensione imballo 1140x800xh500 mm

Volume imballo 0,456 mc

COMPONENTI INCLUSI NELLA CONFIGURAZIONE STANDARD

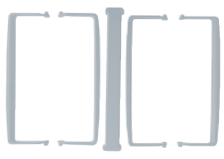
	CODICE	PEZZI
Kit base in PP ReUse - 6 supporti in alluminio	OPK0003N	1
Mostrina coda di rondine in PP ReUse per base	OPABA80N	2
Mostrina coda di rondine in PP ReUse per pannello laterale - destra e sinistra	OPADX80N OPASX80N	6
Kit ruote fisse ø245mm e staffe	OPK00245	1
Ruota gommata per esterni ø150mm	OPA0100	2
Kit supporti in alluminio anodizzato 810 mm	OPK05020	6
Pannello di tamponamento laterale con code di rondine in PP ReUse	OPK0004N	4
Pannello centrale guida cassette in PP ReUse	OPK0005NX	2
Pannello di chiusura posteriore in ABS - nero	OPKSX03NX	2
Porta con chiusura a chiave in ABS destra - nera	OPKDX22NX	1
Porta con chiusura a chiave in ABS sinistra - nera	OPKSX22NX	1
Kit Top doppio in PP ReUse completo di tappi e piastre	OPK0506N	1
Kit ancoraggio sacco 6pz	OPK00120	1
Bloccasacco 120 Lt (1pz) - grigio	OPA0066S	2
Sacco Lt 35 - grigio	OPA00890	2
Kit maniglia di spinta in alluminio anodizzato completo di supporti in PP ReUse	OPK0511N	2
Coperchio ammortizzato in PP - nero	OPK0010N	2
Ripiano in PP ReUse 32x50cm	OPK0007N	2
Cassetto Lt 20 in PP ReUse 45x29xh16 cm	OPA0077N	1
Cassetto Lt 40 in PP ReUse 45x29xh33 cm	OPA0078N	1
Secchiello Lt 7 in PP ReUse - manico rosso	OPK0013NR	1
Secchiello Lt 7 in PP ReUse - manico blu	OPK0013NB	1
Secchiello Lt 7 in PP ReUse - manico giallo	OPK0013NY	1
Vaschetta porta ricambi in PP ReUse 43x18xh15 cm	OPA00700N	2
Aggancio portasegnaletto di pericolo in PP a doppio uncino - nero	OPA0099NX	1
Attacco portamanico FixT in PP con rullino in gomma antiscivolo - nero	OPA0082NX	1

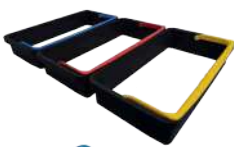
OPERA ReUse COMPONENTI

	DESCRIZIONE	CODICE	PREZZO
	Kit base in PP ReUse - 4 supporti in alluminio	OPK0002N	€ 60,00
	Kit base in PP ReUse - 6 supporti in alluminio	OPK0003N	€ 58,50
	Base compact in PP ReUse completa di 4 piastre	OPK00C11N	€ 36,50
	Mostrina copri coda di rondine in PP ReUse per base	OPABA80N	€ 1,30
	Base supporto sacco in PP ReUse completa di spine e tappi	OPK0516N	€ 18,00
	Base supporto sacco in PP ReUse con ruota Silent Wheel ø80mm	OPKC056N	€ 24,50
	Kit mezzo top in PP ReUse completo di tappi e piastre	OPK0524N	€ 20,60
	Kit mezzo top in PP ReUse con foro	OPK0543N	€ 20,00
	Kit top doppio in PP ReUse completo di tappi e piastre	OPK0506N	€ 37,60
	Kit top doppio in PP ReUse con foro	OPK0542N	€ 37,60
	Supporto sacco Lt 120 in PP ReUse completo di sostegno laterale e anelli bloccasacco	OPKC515SN	€ 43,00
	Bloccasacco 120 Lt (1pz) - grigio	OPA0066S	€ 2,20
	Kit bloccasacco 120 Lt (2pz) - grigio	OPK067S	€ 4,40
	Kit (5pz) fermasacco 2x70Lt - grigio	OPK1117S	€ 9,00
	Divisorio supporto sacco 2x70Lt - grigio	OPA0079S	€ 1,20
	Kit ancoraggio sacco (6pz)	OPK00120	€ 2,50
	Kit anelli fermasacco Lt 40 in PP nero con manico rosso, blu, giallo	OPK300N	€ 25,00
	Kit anelli fermasacco Lt 30 in PP nero con manico rosso, blu, giallo, verde	OPK400N	€ 31,00

	DESCRIZIONE	CODICE	PREZZO
	Ruote Silent Wheel boccole ø80mm con perno ø10 MA e con boccole in zama	S020180G	€ 6,50
	Ruota in metallo con parafile ø100mm con perno ø10 MA	MO201RU3	€ 6,50
	Ruota Silent Wheel ø125mm con perno ø10 MA	OPA00740	€ 27,00
	Ruota Silent Wheel ø125mm con perno ø10 MA con freno	OPA00740F	€ 34,00
	Ruota per moquette ø125mm con perno ø10 MA	OPA0090G	€ 17,50
	Ruota gommata per esterni ø150mm con perno ø10 MA	OPA0100	€ 33,00
	Kit completo di 1 ruota fissa ø245mm in poliuretano con viti e 1 staffa	OPKR00245	€ 62,00
	Ruota industriale per esterni ø150mm con perno ø10 MA	MO201RU8	€ 24,00
	Ruota industriale per esterni ø150mm con perno ø10 MA con freno	MO201RU7	€ 32,00
	Paracolpo ø155mm per ruota con ø125mm in PP - grigio	OPA00320	€ 2,80
	Rondella per ruote con paracolpi (eccetto Silent Wheel)	OPA00330	€ 1,00
	Kit montante in alluminio anodizzato 55 mm (Opera con porte)	OPK05255	€ 4,50
	Kit montante in alluminio anodizzato 85 mm (Opera Hotel con porte)	OPK05252	€ 5,50
	Kit montante in alluminio anodizzato 290 mm - Extra Midi (Opera Midi senza porte)	OPK05298	€ 10,00
	Kit montante in alluminio anodizzato 315mm (Opera Midi con porte)	OPK05295	€ 9,20
	Kit montante in alluminio anodizzato 450 mm - Mini (Opera Hotel senza porte)	OPK05280	€ 12,00
	Kit montante in alluminio anodizzato 480 mm (Opera Hotel con porte)	OPK05285	€ 11,50
	Kit montante in alluminio anodizzato 810 mm	OPK05020	€ 19,00
	Kit montante in alluminio anodizzato 1070 mm - Midi	OPK05290	€ 25,00
	Kit montante in alluminio anodizzato 1241 mm - Maxi	OPK05260	€ 27,50



OPERA ReUse COMPONENTI



DESCRIZIONE	CODICE	PREZZO
Pannello di tamponamento laterale con code di rondine in PP ReUse	OPK0004N	€ 18,80
Pannello di tamponamento laterale con code di rondine in PP ReUse - Midi	OPK0004N.T	€ 20,00
Pannello centrale guida cassette in PP ReUse	OPK0005NX	€ 17,50
Pannello centrale guida cassette in PP ReUse - Midi	OPK0005N.T	€ 19,00
Mostrina copri coda di rondine in PP ReUse per pannello laterale - sinistro	OPASX80N	€ 1,10
Mostrina copri coda di rondine in PP ReUse per pannello laterale - destro	OPADX80N	€ 1,10
Pannello chiusura posteriore in ABS - nero	OPKSX03NX	€ 44,00
Pannello chiusura posteriore in ABS singolo - nero	OPKSX25NX	€ 22,00
Porta con chiusura a chiave in ABS sinistra - nera	OPKSX22NX	€ 45,00
Porta con chiusura a chiave in ABS destra - nera	OPKDX22NX	€ 45,00
Porta singola con chiusura a chiave in ABS sinistra - nera	OPKSX08NX	€ 22,50
Porta singola con chiusura a chiave in ABS destra - nera	OPKDX08NX	€ 22,50
Piano top per chiusura superiore in PP ReUse	OPA0061N	€ 12,00
Coperchio in PP ReUse	OPK0010N	€ 12,00
Coperchio in PP con chiusura a chiave - nero	OPK0011N	€ 14,50
Coperchio ammortizzato in PP portadocumenti/portatablet trasparente - nero	OPK0021NX	€ 21,00
Ripiano intermedio (50x70 cm) in nobilitato con meccanismo autobloccante per Opera Hotel	OPK00690	€ 82,00
Ripiano intermedio (50x70 cm) in laminato HPL per Opera Hotel	OPK0069HPL	€ 85,00
Ammortizzatore per coperchio	OPK001SN	€ 5,00

OPERA ReUse COMPONENTI



DESCRIZIONE	CODICE	PREZZO
Ripiano in PP ReUse 32x50 cm	OPK0007N	€ 11,50
Secchiello 7Lt in PP ReUse 30x16xh23 cm		
manico rosso	OPK0013NR	€ 7,80
manico blu	OPK0013NB	€ 7,80
manico verde	OPK0013NG	€ 7,80
manico giallo	OPK0013NY	€ 7,80
Secchiello 5Lt in PP 23x15x23h cm		
manico rosso	S0201500ENR	€ 7,40
manico blu	S0201500ENB	€ 7,40
manico verde	S0201500ENG	€ 7,40
manico giallo	S0201500ENY	€ 7,40
Coperchio basculante per secchiello 5 lt	OPA0302	€ 20,00
Griglia forata pre-impregnazione in PP 16x30 cm per secchielli 7Lt	OPA0202	€ 40,00
Coperchio pre-impregnazione in PP 16x30 cm per secchielli 7Lt	OPA0203	€ 38,00
Vaschetta in PP ReUse 31x22xh12 cm		
manico rosso	S0202001RN	€ 7,80
manico blu	S0202001BN	€ 7,80
Vaschetta senza manici in PP ReUse in PP 31x22xh12 cm	S020200N	€ 7,20
Supporto girevole con bussola in fibra di vetro nero		
Supporto secchiello 7 lt destro	OVK07SNX	€ 24,00
Supporto secchiello 7 lt sinistro	OVK06DNX	€ 24,00
Supporto vaschetto destro		€ ,00
Supporto vaschetto sinistra		€ ,00
Kit vaschetta porta ricambi in PP ReUse 50x19xh16 cm completa di agganci	OPK00700N	€ 22,00
Vaschetta porta ricambi in PP ReUse cm 50x19xh16 cm - rossa	OPA0100R	€ 12,50
Agganci vaschetta completi di sostegno e vite (2 pz)	OPK0071S	€ 9,20
Tray hooks (2pcs) complete with support and screws	OPK0071S	
Coperchio in PP per vaschetta 50x19xh16 cm - nero	OPA0204N	€ 12,00
Griglia in PP per vaschetta 50x19xh16 cm - nero	OPA0204FN	€ 12,00

OPERA ReUse COMPONENTI

	DESCRIZIONE	CODICE	PREZZO
	Divisorio portabottiglie per vaschetta 50x19xh16 cm (3 pezzi)	OPK0120NX	€ 3,30
	Cassetto 10Lt in PP ReUse 45x29xh8,5 cm	OPA0076N	€ 9,70
	Cassetto 20Lt in PP ReUse 45x29xh16 cm	OPA0077N	€ 13,00
	Cassetto 40Lt in PP ReUse 45x29xh33 cm	OPA0078N	€ 19,80
	Supporto cassetto (1pz)	OPA0070S	€ 2,50
	Griglia forata pre-impregnazione in PP 32x49 cm Per cassette da 20Lt e 40Lt	OPA0200	€ 55,00
	Coperchio pre-impregnazione in PP 32x49 cm Per cassette da 20Lt e 40Lt	OPA0201	€ 52,00
	Secchio 22Lt disinfezione	V13500	€ 26,00
	Coperchio per secchio 22Lt - nero	V13501NX	€ 16,50
	Supporto per secchio 22Lt in metallo verniciato completo di portamanico FixT - superiore	OPA0C88S	€ 61,00
	Supporto per secchio 22Lt in metallo verniciato - inferiore	OPA0089S	€ 58,00



DESCRIZIONE

CODICE

PREZZO

Prexa S

strizzatore con ganasce in Delrin senza inserti in gomma e bandinelle in plastica ReUse

S0100201NR € 57,00

Prexa I

strizzatore con ganasce in Delrin e inserti in gomma e bandinelle in plastica ReUse

S0100101NX € 61,00

Supporto strizzatore Prexa in metallo verniciato ø20mm

OPK05270 € 26,00

Secchio 15Lt in PP ReUse

manico blu

S0201503N € 13,00

manico rosso

S0201502N € 13,00

manico verde

S0201505N € 13,00

manico giallo

S0201504N € 13,00

Aggancio Giotto - Opera

OPA10400 € 32,00

* richiesta quantità minima

Kit maniglia di spinta in alluminio anodizzato completo di supporti in PP ReUse

OPK0511N € 12,80

ERGOBOOST

Kit maniglia ergonomica in alluminio anodizzato completa di supporti in PP

OPK0600NX € 46,00

Kit aggancio destro e sinistro completo di spine per opera Van

OPK0090 € 23,50

Kit attacco portamanico FixT ovale in PP con rullino in gomma antiscivolo per maniglia di spinta

OPK0513NX € 7,65

Attacco portamanico FixT in PP con rullino in gomma antiscivolo per Top o supporto sacco

OPA0082NX € 6,15

Aggancio portasegnaletti di pericolo in PP a doppio uncino

OPA0099NX € 3,15











Portascopa universale per basi in plastica, completo di nr. 3 clips di fissaggio alla base. Realizzato in tecnoplastica flessibile per proteggere le pareti di urti accidentali durante lo spostamento del carrello

OPA00724 € 6,00

Portascopa a scomparsa in PP ReUse completo di coperchio

OPK0514RN € 24,00

OPERA ReUse COMPONENTI

	DESCRIZIONE	CODICE	PREZZO
	Supporto portascchette per top Opera in metallo verniciato	OPK0150VR	€ 105,00
	Vaschetta per top Opera in PETG 51x37xh78 cm	OPA0205	€ 57,00
	Attacco per base compact	OPA10200	€ 51,00
	<i>* richiesta quantità minima</i>		
	Porta guanti	OPA00720	€ 56,00
	<i>* richiesta quantità minima</i>		
	Porta tablet	OPK32001	€ 115,00
	Portarotolo in metallo verniciato	OPK3120S	€ 22,00
	<i>* richiesta quantità minima</i>		
	Aggancio in metallo con 3 FixT	OPA10450	€ 32,00
	Piattaforma Imop	OPK10300VR	€ 69,50
	Fascetta fissaggio Imop	OPK10150I	€ 15,00
	<i>* richiesta quantità minima</i>		
	Kit pedale per apertura coperchio completo di supporto pedale e asta in alluminio con innesti	OPK1200S	€ 26,00
	Cassetta in plastica portaoggetti con fermabottiglie	OPCS001	€ 26,00
	Divisorio linea cortesia a 6 scomparti 47x28xh4 cm per top carrello Opera	OPA01900	€ 27,00

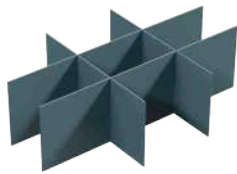

DESCRIZIONE	CODICE	PREZZO
Divisorio linea cortesia a 6 scomparti 43x20xh4 cm per cassetto 10Lt	OPA01700	€ 56,00
Divisorio linea cortesia a 6 scomparti 43x28xh13 cm per cassetto 20/40Lt	OPA01600	€ 78,00



Sacco per lavaggio MOP 35Lt con laccio e anelli per carrello OPERA		
blu	TA0035B	€ 12,00
giallo	TA0035Y	€ 12,00
rosso	TA0035R	€ 12,00
verde	TA0035G	€ 12,00

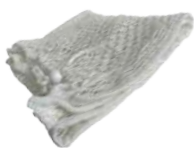

Sacco per lavaggio MOP 120Lt + sacca porta panni per carrello OPERA	TA00120	€ 17,00
---	---------	---------



Porta sacco supplementare per raccolta biancheria differenziata	C0200501	€ 145,00
Sacco 100Lt con cerniera frontale - nero - OPTIONAL	C0200700	€ 50,00



SPRY GO - attrezzo dotato di manico con serbatoio, impugnatura ergonomica e pulsante rilascio prodotto a tre vie	APDEW001	€ 85,00
--	----------	---------



Sacco 35Lt - grigio	OPA00890	€ 26,50
---------------------	----------	---------



Tasca portaoggetti a 9 tasche per hotel- nero	OPA00902N	€ 48,00
---	-----------	---------

OPERA ReUse COMPONENTI



DESCRIZIONE

| CODICE

| PREZZO

Tasca portaoggetti a 10 tasche per hotel

nero	OPA0090N	€ 48,00
grigio	OPA00900	€ 48,00
tasca portaoggetti a 7 tasche - MIDI	OPA0090N.MIDI	€ 48,00



Tasca portasacchetti 2x70 Lt - nero

OPA00901N € 48,00



Sacco 120Lt con cerniera frontale e tasca laterale logo TWT

grigio	OPA00880	€ 53,00
nero	OPA0088N	€ 53,00

Sacco 120Lt con cerniera laterale e tasca laterale logo TWT

grigio	OPA00880.L	€ 53,00
senza logo - grigio	OPA0088N.	€ 53,00
	NEUTRO	



Sacco plastificato 200Lt portabiancheria verticale con cerniera frontale - grigio

OPA00810 € 53,00



Sacco plastificato 260Lt portabiancheria con coperchio

grigio	OPA00850	€ 72,00
nero	OPA00850N	€ 72,00

X TROLLEY

X TROLLEY METALLO VERNICIATO



DESCRIZIONE

CARRELLO X verniciato
con attacco tondo completo di elastico fermasacco
Ruote Ø80mm in metallo

| CODICE | PZ/CONF | PREZZO

C0200202 3 € 156,00

X TROLLEY METALLO CROMATO



DESCRIZIONE

CARRELLO X cromato

con attacco tondo completo di elastico fermasacco
Ruote Ø80mm in metallo con paracolpi Ø90mm

| CODICE | PZ/CONF | PREZZO

C0200201 2 € 166,00

X TROLLEY ACCESSORI



DESCRIZIONE	CODICE	PZ/CONF	PREZZO
FLY alzaimmondizia basculante con scopino	AIS0010	6	€ 15,50

Fly Strong alzaimmondizia basculante con scopino - nero	AIS0111	6	€ 18,00
---	----------------	---	---------



FixT portamanico universale con stringitubo Ø22 mm	C0202401	1	€ 7,65
--	-----------------	---	--------

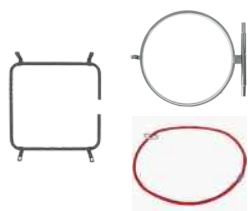

Attacco tondo per carrello X cromato	C0201201	1	€ 26,00
Attacco tondo per carrello X verniciato	C0201102	1	€ 24,00
Elastico fermasacco per carrello X	C0201501	1	€ 8,00



Cestino plastificato 41x23x19 cm - bianco	C0201601	5	€ 30,00
---	-----------------	---	---------



Sacco tondo Lt 120 con cordino in poliestere - grigio	C0202301	1	€ 48,00
Sacco quadro con anelli Lt 120 in PVC - grigio	C0202201	1	€ 48,00
Sacco quadro con anelli Lt 120 in PVC - nero	C0202201N	1	€ 48,00



Portacarta per carrello X verniciato	C0202102	1	€ 56,00
--------------------------------------	-----------------	---	---------



Tasca porta oggetti a 9 tasche - grigia	CT200S	1	€ 48,00
---	---------------	---	---------



MULTI BIN



DESCRIZIONE

| CODICE | PZ/CONF | PREZZO

MULTI BIN 1 CROMATO

portasacco cromato completo di elastico fermasacco
ruote Ø80 mm in metallo con paracolpi Ø90 mm

C0300401

2

€ 160,00

OPTIONAL: Sacco Lt 70

MULTI BIN 1 VERNICIATO

portasacco verniciato completo di elastico fermasacco
ruote Ø80 mm in metallo con paracolpi Ø90 mm

C0300402

2

€ 156,00

Optional: Sacco Lt 70



MULTI BIN 2 CROMATO

2 portasacchi cromati completi di elastici fermasacco
ruote Ø80 mm in metallo con paracolpi Ø90 mm

C0300201

1

€ 226,00

OPTIONAL: Sacco Lt 70

MULTI BIN 2 VERNICIATO

2 portasacchi verniciati completi di elastici fermasacco
ruote Ø80 mm in metallo con paracolpi Ø90 mm

C0300202

1

€ 200,00

Optional: Sacco Lt 70



MULTI BIN 3 CROMATO

3 portasacchi cromati completi di elastici fermasacco
ruote Ø80 mm in metallo con paracolpi Ø90 mm

C0300501

1

€ 385,00

OPTIONAL: Sacco Lt 70

MULTI BIN 3 VERNICIATO

3 portasacchi verniciati completi di elastici fermasacco
ruote Ø80 mm in metallo con paracolpi Ø90 mm

C0300502

1

€ 340,00

Optional: Sacco Lt 70

MULTI BIN TROLLEY ACCESSORI



DESCRIZIONE	CODICE	PZ/CONF	PREZZO
Sacco Lt 70 in poliestere - arancione	C0102101	1	€ 42,00



Sacco Lt 70 in poliestere - grigio	C0102102	1	€ 42,00
------------------------------------	----------	---	---------



Ruota in metallo Ø80 mm	M0201RU2	1	€ 6,20
-------------------------	----------	---	--------

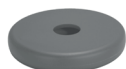

Paracolpo Ø90 mm grigio	S0201901G	1	€ 1,70
-------------------------	-----------	---	--------



FixT portamanico universale con stringitubo Ø22 mm	C0202401	1	€ 7,65
--	----------	---	--------

CONTENITORI PER RIFIUTI



DESCRIZIONE

| CODICE | PZ/CONF | PREZZO

AURORA

contenitore in PP con coperchio basculante - bianco

AURORA Lt 15	ABP00115	8	€ 14,30
AURORA Lt 25	ABP00125	8	€ 18,30
AURORA Lt 50	ABP00150	8	€ 35,00



SWING FIT

contenitore in PP con coperchio basculante - grigio

SWING FIT Lt 10	ABP00210	6	€ 20,00
SWING FIT Lt 35	ABP00235	6	€ 31,00
SWING FIT Lt 50	ABP00250	6	€ 43,00



Contenitore Lt 24 in PP con apertura a pedale - bianco e azzurro

ABP00325 4 € 23,50



Contenitore Lt 90 con apertura a pedale - blu

BIDRU90B 1 € 69,00

* Disponibilità coperchi con codice colore



Contenitore Lt 50 con apertura a pedale - blu

BIDRU50B 1 € 38,00

* Disponibilità coperchi con codice colore



Bidone Lt 120 con ruote

bianco	BIDRU120W	1	€ 145,00
verde	BIDRU120G	1	€ 145,00



KIT pedale alza coperchio per bidone Lt 120

BIDKITPD120 1 € 75,00

LINEA VETRO

TWT by LEWI

La LINEA VETRO di TWT, sviluppata in collaborazione con LEWI PROFESSIONAL WINDOW CLEANING TOOLS, leader Tedesco nel settore, propone attrezzi specifici di grande qualità ed efficacia, apprezzati dagli specialisti della pulizia dei vetri in tutto il mondo.



 INNOVATIVO

 SOLIDO

 MANEGGEVOLE

LINEA VETRO



Innovazione nei materiali: lavorazione innovativa dei tubi di alluminio che ne aumenta resistenza e rigidità mantenendo un'eccezionale leggerezza. Raggiungono i 16 m d'altezza con meno peso, più ergonomia e minor fatica.

Innovazione nelle giunzioni di bloccaggio: sistema antirotazione che ottimizza il controllo dell'attrezzo a diversi metri d'altezza. Sistema antisciacciamento accidentale delle dita in fase di chiusura. Migliore efficacia e sicurezza operativa.

Innovazione nel sistema anticaduta: tutti gli attrezzi sono dotati di aggancio al cono di sicurezza che rende impossibile la caduta accidentale operando ad altezze elevate. Maggiore sicurezza.

LINEA VETRO



DESCRIZIONE

Tergivetro **BIONIC** con impugnatura ergonomica

	CODICE	PEZZI	PREZZO
25 cm	V10510	10	€ 16,20
35 cm	V10511	10	€ 17,40
45 cm	V10512	10	€ 19,20
55 cm	V10513	10	€ 22,00



Impugnatura ergonomica **BIONIC**
in gomma bi-componente

V10534 20 € 11,50



Tergivetro **CLASSIC** in acciaio inox con impugnatura in gomma

25 cm	V10520	10	€ 14,70
35 cm	V10521	10	€ 16,20
45 cm	V10522	10	€ 18,00
55 cm	V10523	10	€ 21,80



Impugnatura ergonomica **CLASSIC** in acciaio inox
con impugnatura in gomma

V10535 20 € 9,90



BIONIC DUO con impugnatura ergonomica completo di vello

35 cm	V10501	10	€ 30,00
45 cm	V10502	10	€ 32,00



T-BAR - supporto vello in alluminio

25 cm	V10038	10	€ 5,00
35 cm	V10039	10	€ 5,50
45 cm	V10040	10	€ 6,00



WHITE SCRUB - Ricambio vello con banda abrasiva

25 cm	V1025	10	€ 7,80
35 cm	V1035	10	€ 8,50
45 cm	V1045	10	€ 10,00



BLUE STAR - Ricambio vello in microfibra e poliestere con velcro

25 cm	V10012	10	€ 8,00
35 cm	V10013	10	€ 9,10
45 cm	V10014	10	€ 10,60



WHITE STAR - Ricambio vello in poliestere con chiusura velcro

25 cm	V10004	10	€ 6,00
35 cm	V10005	10	€ 6,80
45 cm	V10006	10	€ 8,00

LINEA VETRO ASTE

	DESCRIZIONE	CODICE	PEZZI	PREZZO
	Lamina in gomma			
	25 cm	V11020	10	€ 2,50
	35 cm	V11022	10	€ 2,60
	45 cm	V11024	10	€ 3,00
	55 cm	V11025	10	€ 3,40
	Supporto inox completo di gomma			
	25 cm	V11006	25	€ 5,10
	35 cm	V11007	25	€ 7,10
	45 cm	V11008	25	€ 8,00
	55 cm	V11009	25	€ 12,20
	Secchio disinfezione Lt 22 in PP	V13500	6	€ 26,00
	Coperchio per secchio disinfezione Lt 22 in PP	V13501	1	€ 16,50
	Secchio Lt 22 con ruote Ø50 mm completo di strizzino per vello cm 35	V13900	1	€ 55,00
	Strizzino per vello 35 cm	V13902	1	€ 20,00
	Asta telescopica 2 pezzi con bloccaggio a rotazione			
	200 cm (2 pezzi x 100 cm)	V12019	10	€ 18,50
	300 cm (2 pezzi x 150 cm)	V12020	10	€ 23,00
	Asta telescopica 2 pezzi			
	250 cm (2 pezzi x 125 cm)	V12001	10	€ 24,60
	300 cm (2 pezzi x 150 cm)	V12002	10	€ 34,50
	400 cm (2 pezzi x 200 cm)	V12003	10	€ 38,80
	Asta telescopica 3 pezzi			
	300 cm (3 pezzi x 100 cm)	V12006	10	€ 45,00
	450 cm (3 pezzi x 150 cm)	V12007	10	€ 58,50
	Asta telescopica 4 pezzi			
	600 cm (4 pezzi x 150 cm)	V12012	10	€ 73,00
	800 cm (4 pezzi x 200 cm)	V12013	10	€ 84,00
	Snodo per aste telescopiche	V12022	10	€ 11,00
	Cono con vite italiana per asta telescopica	V12040	10	€ 4,75
	Tappo adattatore filetto italiano per asta telescopica	MFILO10B	1	€ 1,20

LINEA VETRO ACCESSORI



DESCRIZIONE	CODICE	PEZZI	PREZZO
Ragnatore professionale curvo in crine di cavallo Lewi	V12025	10	€ 22,00
Ragnatore professionale ovale in crine di cavallo Lewi	V12027	10	€ 22,00



Ragnatore ovale nazionale	V20001	10	€ 6,20
Ragnatore a C nazionale	V20011	10	€ 5,90



WATER POLE			
240 cm (2 x 120 cm)	V14502	1	€ 100,00
400 cm (2 x 200 cm)	V14503	1	€ 117,00
600 cm (2 x 300 cm)	V14504	1	€ 138,00



Spazzola sintetica con innesto in ottone per Water Pole	V14508	1	€ 19,50
---	---------------	---	---------



Raschietto di sicurezza	V11501	20	€ 6,20
-------------------------	---------------	----	--------



Raschietto di sicurezza con impugnatura in gomma	V11502	15	€ 6,70
--	---------------	----	--------

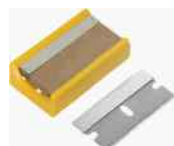

Dispenser 5 lame da 4 cm	V11513	10	€ 2,35
--------------------------	---------------	----	--------



Lame 4 cm - confezione economica da 100 pz. (prezzo unitario)	V11512	100	€ 0,35
---	---------------	-----	--------



Raschietto in acciaio inossidabile con lama 10 cm completo di astuccio	V11505	10	€ 15,00
--	---------------	----	---------



Dispenser 10 lame da 10 cm	V11509	10	€ 12,80
----------------------------	---------------	----	---------



Lame 10 cm - confezione economica da 350 pz. (prezzo unitario)	V11510	350	€ 0,51
--	---------------	-----	--------

LINEA VETRO ACCESSORI



DESCRIZIONE

Raschietto per finestra con impugnatura ergonomica e lama 10 cm

| CODICE

| PEZZI

| PREZZO

V11500

10

€ **18,10**



Raschietto per finestra o pavimento

manico 25 cm e lama 10 cm

V11503

10

€ **19,50**

manico 120 cm e lama 10 cm

V11504

10

€ **24,00**



Dispenser 10 lame da 10 cm

V11511

10

€ **8,20**

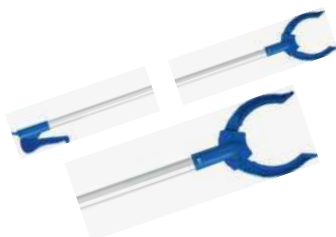

Pinza raccogli tutto professionale con manico in alluminio

40 cm

A12502

10

€ **21,30**

100 cm

A12503

10

€ **25,30**



DESCRIZIONE

VALIGETTA KIT VETRI LEWI

| CODICE

| PEZZI

| PREZZO







V01000

1

€ **220,00**

contenente:

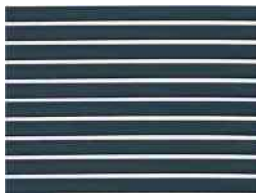
- Impugnatura ergonomica BIONIC in gomma
- Supporti inox con gomma da 25 cm, 35 cm, 45 cm
- Lamina in gomma 92 cm
- Supporto vello in alluminio da 25 cm, 35 cm
- Ricambio vello WHITE STAR 25 cm con chiusura velcro
- Raschietto in acciaio inox con lama 10 cm e astuccio
- Snodo dentato per asta
- Asta telescopica 2x60cm
- Ragnatore ovale
- Spugna Topbrown e fibra abrasiva
- Pelle di daino professionale

DESCRIZIONE	CODICE	PEZZI	PREZZO
Supporto ETTORE in ottone con gomma			
25 cm	V1127	12	€ 15,00
35 cm	V1135	12	€ 19,30
45 cm	V1144	12	€ 22,00
			
Impugnatura ETTORE fissa in ottone	V1324	12	€ 16,80
			
Impugnatura ETTORE a scatto in ottone	V1339	12	€ 26,50
			
Impugnatura ETTORE snodata	V1640	12	€ 31,00
			
clips ferma gomma in ottone	V1253	12	€ 0,35
			
Gomma Ettore			
25 cm	V1407	12	€ 5,40
35 cm	V1497	12	€ 6,80
45 cm	V1503	12	€ 8,00
90 cm	V1521	12	€ 12,30
			
Ricambio vello giallo			
25 cm	V1625	10	€ 6,00
35 cm	V1635	10	€ 7,00
45 cm	V1645	10	€ 8,00
			

LINEA VETRO PANNI E SPUGNE



DESCRIZIONE

| CODICE | PEZZI | PREZZO

PANNO IN MICROFIBRA 40X40 CERTIFICATA DERO-TEX

Panno in microfibra super soft (80% poliestere/20% poliammide) 40x40cm 300g/mq. Certificati secondo le normative STANDARD 100 by OEKO-TEX® relative alla sicurezza dei manufatti tessili

Blu	P0100001	10	€	1,80
Rosso	P0100002	10	€	1,80
Giallo	P0100003	10	€	1,80
Verde	P0100004	10	€	1,80



PANNO IN MICROFIBRA 40X40 **NEW!**

panno in ultramicrofibra super soft (80% poliestere/20% poliammide) 40x40 cm 300g/mq.

Blu	P0500001	10	€	1,20
Rosso	P0500002	10	€	1,20
Giallo	P0500003	10	€	1,20
Verde	P0500004	10	€	1,20



MICRO STEEL BLU - panno in microfibra con trattamento in poliuretano coagulato 37x35 cm	P1000020	20	€	4,00
--	----------	----	---	------



MICRO LUX - panno in ultramicrofibra in TNT di poliestere/poliammide 35x40 cm

Rosso	P1000030	4	€	1,00
Blu	P1000031	4	€	1,00
Verde	P1000032	4	€	1,00
Giallo	P1000033	4	€	1,00



MILLE USI - panno in viscosa/polipropilene 38x38 cm	P1000040	250	€	0,80
--	----------	-----	---	------



MICRO GLASS - panno in ultramicrofibra in TNT in poliestere/poliammide 40x50 cm	P1000050	50	€	0,80
--	----------	----	---	------



GISY - panno spugna 18x20 cm (confez. da 10 pz in box da 60 spugne)

Blu	P0301001	60	€	1,30
Rosso	P0301002	60	€	1,30
Giallo	P0301003	60	€	1,30
Verde	P0301004	60	€	1,30



Spugne Bi Color - confezioni da 10 spugne in box da 100 spugne

Blu	P030001	100	€	1,30
Rosso	P030002	100	€	1,30
Giallo	P030003	100	€	1,30
Verde	P030004	100	€	1,30



Spugna TopBrown - tabacco e fibra abrasiva verde 14x9,5x4,5 cm	P031000	100	€	1,30
---	---------	-----	---	------

DISPENSER

E AMBIENTE BAGNO



DISPENSER E AMBIENTE BAGNO



DESCRIZIONE

Dispenser Carta Mani intercalato a "C", a "Z", a "V"

| CODICE

DIS0003

| PEZZI

1

| PREZZO

€ **45,00**



Easy - dispenser carta intercalato a C, a Z, a V
capacità 150/200 fogli

DIS0001

32

€ **33,60**



Franky - dispenser carta igienica intercalato o doppio
con porta rotolo

DIS0002

24

€ **36,00**



Jumbo - dispenser carta igienica con rotolo da 260 mm

DIS0005

10

€ **43,00**



Sony - dispenser sapone manuale 800 ml

DIS0004

12

€ **38,50**



Dispenser sapone 1000 ml con fotocellula

DIS0014

12

€ **80,00**

DISPENSER ALTRI ACCESSORI



DESCRIZIONE	CODICE	PEZZI	PREZZO
Asciugamani ad aria con fotocellula Jet (1800W)	DIS0020	15	€ 150,00



Vento - asciugacapelli a muro (1600W) - bianco	DIS0030	19	€ 97,00
--	---------	----	---------



Bidoncino INOX completo di pedale e vaschetta			
3 Lt	ABM00103	6	€ 35,00
5 Lt	ABM00105	4	€ 49,50
12 Lt	ABM00112	2	€ 83,50



Portascopino INOX	DIS0010	12	€ 22,00
-------------------	---------	----	---------



Portascopino in plastica	DIS0011	12	€ 15,00
--------------------------	---------	----	---------



Portacarta a muro - verniciato bianco	C0202105	1	€ 30,00
---------------------------------------	----------	---	---------



Portacarta a cavalletto - verniciato bianco	C0202106	1	€ 56,00
---	----------	---	---------

OPERA

LA ROBUSTEZZA CHE CREA SOLUZIONI

Con Opera, ogni progetto nasce dalla struttura: un carrello progettato per essere incredibilmente robusto, stabile e duraturo. La sua flessibilità unica ti permette di trovare sempre la configurazione perfetta per le tue esigenze.

BASE
INDEFORMABILE –
portata fino a 300kg

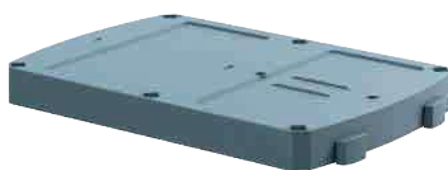

GABBIA RIGIDA
IN PLASTICA ED
ALLUMINIO



DOPPIO STATO PER
PORTE E PENNELLI
INDEFORMABILI



CONFIGURABILE IN
SOLI 10 MINUTI

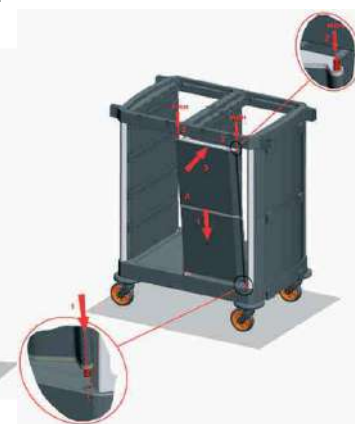
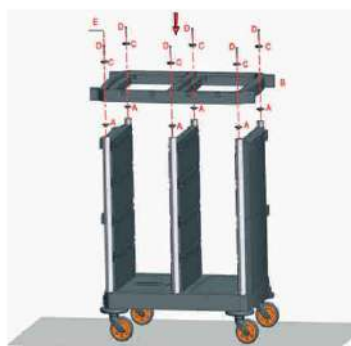
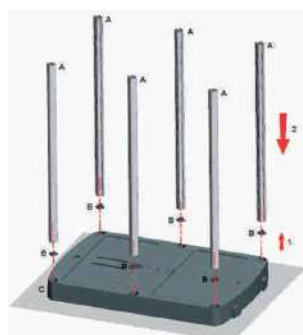

ALIAN TOOLS



CONDIZIONI GENERALI DI VENDITA

Le vendite di TWT s.r.l. sono regolamentate dalle condizioni generali sottoelencate, salve espresse deroghe pattuite nel singolo contratto di vendita

1. ARTICOLI VENDUTI

- a. Tutti gli articoli prodotti da TWT s.r.l. rispondono ai requisiti di sicurezza e di qualità e sono idonei all'uso.
- b. I dati tecnici, descrittivi ed illustrativi degli articoli riportati nel presente listino sono indicativi e TWT s.r.l. si riserva la facoltà di variarli senza preavviso.

2. PREZZI

- a. I prezzi indicati sono al netto di IVA e si intendono tutti franco stabilimento Castelfranco Veneto (TV)
- b. I prezzi indicati sono espressi in EURO e validi fino ad eventuale variazione di listino.

3. ORDINI

- a. Gli ordini inviati dal cliente sono da ritenersi accettati a seguito della loro accettazione scritta da parte di TWT s.r.l.
- b. L'ordine minimo è di € 500,00 al netto IVA.
- c. Le consegne sono fatte per confezione intera per cui i quantitativi richiesti dovranno essere multipli di quelli indicati nel listino per ogni imballo.
- d. Ogni ordine deve riportare codice dei prodotti, la loro descrizione, i quantitativi richiesti.

4. IMBALLI

- a. Al cliente non saranno addebitati oneri relativi all'imballaggio dei prodotti se questi sono imballati secondo gli standard TWT s.r.l.
- b. Oneri relativi agli imballaggi potranno essere addebitati a seguito di personalizzazioni sugli imballaggi richieste dal cliente. Per gli strizzatori imballati separatamente dal relativo carrello sarà addebitata una maggiorazione di € 0,70.

5. PAGAMENTO

- a. Il pagamento della merce deve essere effettuato secondo i termini pattuiti negli accordi commerciali.
- b. Nel caso di ritardo nel pagamento decorreranno gli interessi di mora previsti dalla legge.
- c. La merce rimarrà di esclusiva proprietà di TWT s.r.l. fino al completo pagamento della stessa.

6. TERMINI DI CONSEGNA

- a. I tempi di consegna sono pattuiti negli accordi commerciali.
- b. I termini di consegna non sono tassativi e l'eventuale ritardo nella consegna non autorizza alcun ritardo nei pagamenti pattuiti né legittima alcuna richiesta di danni.

7. TRASPORTO

- a. Il ritiro della merce ed il trasporto viene di norma organizzato dal cliente.
- b. Il costo del trasporto è a carico del cliente salvo quanto diversamente pattuito.

8. MANCATO RITIRO

- a. Il mancato ritiro della merce, decorsi trenta giorni dal termine pattuito per la consegna, produrrà la risoluzione ipso iure del contratto di vendita e il venditore avrà diritto di trattenere, a titolo di penale, le somme fino a quel momento ricevute, salvo il maggiore danno.

9. RESI DI MERCE

- a. I resi di merce devono essere autorizzati da TWT s.r.l. per iscritto.
- b. In caso di autorizzazione al reso, i prodotti dovranno essere resi in perfetto stato e nel loro imballo originale. Diversamente saranno addebitabili i costi relativi gli imballi.
- c. Le spese di imballo e spedizione in caso di reso saranno in ogni caso a carico del cliente.

10. MODALITÀ UTILIZZO DEI PRODOTTI

- a. TWT s.r.l. non risponde di rotture e danni ai prodotti causati da un loro cattivo utilizzo, dal mancato rispetto delle istruzioni ove presenti, dalla loro errata manutenzione e della loro manomissione o alterazione.

11. CONTESTAZIONI

- a. Al momento della consegna della merce, il cliente ha l'onere di controllare la merce ed effettuare le eventuali contestazioni di danni, o di mancanze, e indicare le eventuali riserve sul documento di consegna della merce che dovrà essere controfirmato dal trasportatore o dal conducente incaricato.
- b. Gli eventuali difetti devono essere comunicati per iscritto entro i termini di legge.
- c. Non saranno riconosciute come valide contestazioni verbali o telefoniche.
- d. Nessun reso potrà essere effettuato se non dopo autorizzazione scritta da parte di TWT s.r.l.

12. LISTINO IN VIGORE

- a. Ogni listino emesso TWT s.r.l. annulla e sostituisce tutti i listini precedenti.

13. USO IMMAGINI E MARCHI

- a. Le immagini, le fotografie, i loghi ed ogni forma di rappresentazione degli articoli e dei marchi di TWT s.r.l. sono di sua esclusiva proprietà ed è perciò vietato ogni loro utilizzo salva espressa autorizzazione da parte di TWT s.r.l.

14. ACCETTAZIONE CONDIZIONI DI VENDITA

- a. Il cliente dichiara di aver letto le condizioni sopra descritte e con l'invio dell'ordine dichiara di accettarle in toto.

15. FORO COMPETENTE

- a. Per ogni controversia è competente unicamente il Foro di Treviso.



EU Ecolabel IT/016/041



EU ECOLABEL LA CERTIFICAZIONE AMBIENTALE DI PRODOTTO TWT

La certificazione EU Ecolabel rappresenta un'evidenza tangibile e credibile di eccellenza ambientale.

In un contesto popolato da sigle e loghi di ogni tipo, l'Ecolabel UE qualifica i prodotti che hanno superato una rigida serie di criteri di compatibilità ecologica definiti in sede comunitaria. Basata sulla norma ISO 14024, la Ecolabel UE è un riferimento basilare per la valutazione dei prodotti di pulizia più rispettosi dell'ambiente nella logica Piano d'azione Nazionale del Green Public Procurement (PAN GPP).

Per TWT questo passo rappresenta un riconoscimento importante ed una dimostrazione di attenzione costante verso l'ambiente. Inoltre è una garanzia per quei clienti che stanno acquistando prodotti 100% ecologici, siano essi in materiale tessile o di altra natura (come, ad esempio, i carrelli in plastica riciclata Re-Use).

La scelta di certificare Ecolabel UE le frange MICRO COLOR, nasce dall'importanza che questo prodotto ha nelle nostre vendite. È stato un percorso impegnativo che ha visto la verifica da parte di enti certificatori esterni ma è stato facilitato dagli elevati standard qualitativi che TWT già applica alle sue produzioni secondo i criteri richiesti da Ecolabel:

- non utilizzo di materiali e sostanze pericolose per la salute e l'ambiente (ad esempio la presenza di pesticidi nei cotone)
- limitato inquinamento dell'aria o dell'acqua durante i processi produttivi della materia prima come del prodotto finito
- sicurezza e resistenza dei prodotti e dei colori allo sfregamento e all'esposizione agli agenti atmosferici
- resistenza dei tessuti e limitato restringimento a seguito di lavaggi ed asciugatura

MICRO COLOR è una tipologia di frangia in filato di microfibra molto flessibile e che si presta a diverse utilizzazioni.

In un unico prodotto sono racchiusi tutti i vantaggi della microfibra grazie alla particolare lavorazione del filato: ottime, le capacità di rimozione dello sporco e di assorbimento grazie ai microfilamenti della microfibra; ed eccellente, la capacità di raccolta data dal filato ad anello chiuso. Questo tipo di frangia è particolarmente indicata nella pulizia di pavimenti lisci e specificamente pensata per settori come Sanità, Ho.Re.Ca ed industria alimentare. Non rilascia pelucchi e non sviluppa batteri.

La differenziazione del codice colore per aree di rischio avviene direttamente sul velcro al fine di evitare qualsiasi rischio di non corretta applicazione della differenziazione colore rispetto ai protocolli di pulizia. I supporti irrestringibili e la forza del filato aumentano e concretizzano la resistenza di questo prodotto, lavabile fino a 1.000 lavaggi.



Certificazione KIWA / ACCREDIA

TWT srl è certificata ISO 9001:2015. Questo a garanzia che il nostro sistema di qualità investe l'intero sistema gestionale e le procedure con cui serviamo il mercato.

TWT srl è certificata ISO 14001:2015. Questo a conferma che l'organizzazione ed il sistema di gestione sono adeguati a tenere sotto controllo gli impatti ambientali delle diverse attività aziendali e orientati sistematicamente al miglioramento delle performance ambientali in modo efficace e sostenibile.



TWT srl è certificata SA 8000:2014. Nello specifico la norma SA8000 identifica uno standard internazionale volto a certificare alcuni aspetti della gestione aziendale, attinenti alla responsabilità sociale d'impresa, quali:

- Il rispetto dei diritti umani,
- Il rispetto dei diritti dei lavoratori,
- La tutela contro lo sfruttamento dei minori,
- Le garanzie di sicurezza e salubrità sul posto di lavoro. La presente certificazione è richiesta per poter partecipare alle gare d'appalto.

